

airfel

Kullanım Kılavuzu

Mobil Klima

LPCY25BV1BM

LPCY35BV1BM

Değerli Müşterimiz;

Airfel ürününü seçtiğiniz için teşekkür ederiz. Satın almış olduğunuz ürün 2014 yılında yürürlüğe giren yeni SEZONSAL (MEVSİMSEL) ENERJİ VERİMLİLİĞİ yönetmeliklerine uygun olarak üretilmiştir. Sadece iç ortam koşullarına göre çalışma şeklini düzenleyen inverter teknolojisine sahip olmayıp buna ilave olarak dış hava koşullarına göre de mikro bilgisayarlı düzenleme yapabilmektedir. Bu sayede konforunuzdan ödün vermeden tüm bir soğutma/ısıtma sezonu boyunca daha tasarruflu klima kullanmanızı sağlayacaktır. Ürününüzü güvenli monte etmek, uzun yıllar verimliliğini sağlamak için montaj ve kullanım kılavuzunu dikkatli okuyunuz.

Airfel ile yıllarca serinlemeniz ve ısınmanız dileğiyle...

Ürüne verilen soğutucu akışkan yükleme etiketinde

Bu ürün Kyoto Protokolü kapsamında bulunan florinli sera gazları içerir. Gazları atmosfere deşarj etmeyin.

Soğutucu akışkan tipi: **R410A** (1) GWP = küresel ısınma potansiyeli

GWP(1)değeri: **2088**

Lütfen, tükenmez kalemle doldurun.

① Ürüne fabrikada yüklenen soğutucu akışkan miktarı,

② sahada yüklenen ilave soğutucu akışkan miktarı ve

③+② toplam soğutucu akışkan yüklemesi

İ kullanılan soğutucu akışkana ilişkin önemli bilgiler.

Doldurulan etiket mutlaka ürün şarj portuna yakın bir noktaya (örn. durdurma vanası kapağının iç tarafına) yapıştırmalıdır.

1 ürüne fabrikada yüklenen soğutucu akışkan miktarı. Ünite etiketine bakın

2 ilave soğutucu akışkan miktarı sahada şarj edilen

3 toplam soğutucu akışkan miktarı

4 Kyoto Protokolü kapsamında bulunan florinli sera gazları içerir

5 ve manifoldu

6 dış ünitenin şarj edilmesi için soğutucu akışkan tipi

NOT

Belirli florlu sera gazlarına ilişkin AB mevzuatının ulusal uygulamaları, ünite üzerinde uygun bir resmi dilde açıklama yapılmasını gerektirebilir. Bu nedenle, üniteyle birlikte çeşitli dillerde hazırlanmış, ilave bir florlu sera gazları etiketi verilir. Yapıştırma talimatları, etiketlerin arka yüzünde verilmiştir.

Üretici Firma:

GD Midea Air-Conditioning Equipment Co., Ltd.
Midea Industrial City, Shunde, Foshan, Guangdong, P.R.China
Tel : +86-757-26339165

İthalatçı Firma:

Daikin Isıtma ve Soğutma Sistemleri San Tic. A.Ş.
Gülsuyu Mah. Fevzi Çakmak Cad. Burçak Sok No:20
Maltepe-İSTANBUL /TURKEY
Tel : +90 216 453 27 00
Fax: +90 216 671 06 00

Kullanım Ömrü

Gümrük ve Ticaret Bakanlığı tarafından tespit edilen kullanım ömrü 10 yıldır.

444 999 0 | www.airfel.com.tr

airfel

İçindekiler

Güvenlik Önlemleri

Güvenlik Önlemleri	04
--------------------------	----

Montaj Talimatı

Hazırlık	07
Tasarım Bildirimi	07
Cihazın Çalışabileceği Ortam Sıcaklığı Aralığı	07
Egzoz Hortumunun Montajı.....	07
Doğru Konumun Seçilmesi.....	08
Enerji Sınıfı Bilgisi	08
Gerekli Aletler	09
Aksesuarlar	09
Pencere Montaj Kiti.....	10
Montaj.....	11

Kullanma Talimatı

Kontrol Paneli Özellikleri	13
Çalıştırma Talimatları	14
Diğer Özellikler	15

Bakım

Güvenlik Önlemleri	17
Hava Filtresinin Temizlenmesi	17
Cihazın Temizlenmesi	17
Cihazın Kullanım Sonrasında Saklanması	17

Sorun Giderme İpuçları

Sorun Giderme İpuçları	18
------------------------------	----

Güvenlik Tedbirleri

Çalıştırma ve Kurulumdan Önce Güvenlik Önlemlerini Okuyun. Kullanıcının veya diğer kişilerin ölümü veya yaralanması ve maddi hasarları önlemek için aşağıdaki talimatlara uyulmalıdır. Talimatların dikkate alınmaması nedeniyle hatalı kullanım ölüme, yaralanmaya veya hasara neden olabilir.



UYARI

Bu sembol, yaralanma veya can kaybı olasılığını gösterir.



DİKKAT

Bu sembol, maddi hasar veya ciddi sonuçların ortaya çıkma olasılığını gösterir.



UYARI

- Montaj, montaj talimatlarına uygun olarak yapılmalıdır. Yanlış montaj su sızıntısına, elektrik çarpmasına veya yangına neden olabilir.
- Montajda yalnızca cihazla birlikte verilen aksesuarları, parçaları ve belirtilen araçları kullanın. Standart olmayan parçaların kullanılması su sızıntısına, elektrik çarpmasına, yangına ve yaralanmaya veya maddi hasara neden olabilir.
- Kullandığınız prizin topraklandığından ve uygun voltajda olduğundan emin olun. Elektrik kablosu, çarpmaya karşı korumak için üç uçlu topraklama fişi ile donatılmıştır. Voltaj bilgisi, cihazın isim plakasında bulunmaktadır.
- Cihazınızı uygun şekilde topraklanmış bir duvar prizinde kullanmanız gerekir. Kullanmayı düşündüğünüz duvar prizi, yeterince topraklanmamışsa veya zaman gecikmeli bir sigorta veya devre kesici ile korunmuyorsa (gerekli sigorta veya devre kesici, cihazın maksimum akımına göre belirlenir. Maksimum akım cihazda bulunan isim plakasında belirtilmiştir), uygun prizi takması için nitelikli bir elektrikçiye başvurun.
- Cihazı düz ve sağlam bir yüzeye monte edin. Bunun yapılmaması hasara veya aşırı gürültü ve titreşime neden olabilir.
- Cihazın düzgün şekilde çalışmasını sağlamak ve güvenlik tehlikelerini azaltmak için engellerden uzak tutun.
- Güç kablosunun uzunluğunu değiştirmeyin veya cihaza elektrik sağlamak için uzatma kablosu kullanmayın.
- Tek bir prizi diğer elektrikli cihazlarla paylaşmayın. Yanlış güç kaynağı yangına veya elektrik çarpmasına neden olabilir.
- Klimanızı banyo veya çamaşır odası gibi ıslak bir odaya monte etmeyin. Suya çok fazla maruz kalınması elektrikli bileşenlerin kısa devre yapmasına neden olabilir.
- Cihazı yanıcı gaza maruz kalabileceği bir yere kurmayın; bu yangına neden olabilir. Cihazın hareket etmesini kolaylaştıran tekerlekleri vardır. Tekerlekleri kalın halı üzerinde ya da nesnelere üzerinde kullanmamaya dikkat edin, çünkü bu devrilmeye neden olabilir.
- Düşmüş veya hasar görmüş bir cihazı çalıştırmayın.
- Elektrikli ısıtıcı cihazla yanıcı malzemeler arasında en az 1 metre boşluk olmalıdır.
- Cihaza ıslak veya nemli ellerle veya çıplak ayakla dokunmayın.
- Klima kullanım sırasında devrilirse, cihazı kapatın ve derhal fişi ana güç kaynağından çekin. Hasar olmadığından emin olmak için cihazı görsel olarak inceleyin. Cihazın hasar gördüğünden şüpheleniyorsanız, yardım için bir teknisyene veya müşteri hizmetlerine başvurun.

- Gök gürültülü havalarda, yıldırım nedeniyle makinenin hasar görmemesi için cihaz elektriğinin kesilmesi gerekir.
- Klimanız nemden korunacak şekilde kullanılmalıdır.
Klimanızı suya veya başka bir sıvıya düşebileceği veya örneğin, yağışma, su sıçraması, vb. nedenlerle su çekebileceği yerlerde tutmayın veya buralara koymayın. Böyle bir durumda derhal fişini çekin.
- Tüm kablo bağlantıları kesinlikle cihazın içinde yer alan kablo bağlantı şemasına uygun olarak yapılmalıdır.
- Cihazın devre kartı (PCB) aşırı akım koruması sağlamak üzere sigortalı şekilde tasarlanmıştır. Sigortanın özellikleri devre kartında yazılıdır, örneğin: T 3.15A/250V, vb.
- Su tahliye işlevi kullanımda değilken, boğulma kazalarını engellemek için üst ve alt tahliye tapasını cihaza sıkılayın. Tahliye tapası kullanılmadığında çocukların boğulmasını önlemek için cihaza dikkat edin.

**DİKKAT**

- Bu cihazı, 8 yaş ve üzeri yaştaki çocuklar ile fiziksel, duyuşsal veya zihinsel yetenekleri azalmış veya deneyim ve bilgi eksikliği olan kişiler, nezaret edilmeleri veya cihazın güvenli şekilde kullanılmasına ilişkin bilgi almış olmaları ve ilgili tehlikeleri anlamaları koşuluyla kullanabilirler. Çocuklar cihazla oynamamalıdır. Temizlik ve kullanıcı bakımı, nezaret edilmeden çocuklar tarafından yapılmamalıdır. (Avrupa Ülkeleri için geçerlidir)
- Bu cihaz, cihazın güvenliğinden sorumlu bir kişi tarafından, kullanımıyla ilgili denetim veya talimat verilmedikçe, fiziksel, duyuşsal veya zihinsel yetenekleri azalmış kişiler (çocuklar da dahil) tarafından kullanılmak üzere tasarlanmamıştır. Çocukların cihazla oynamamalarını önlemek için nezaret edilmeleri gerekmektedir. Çocuklar cihaz etrafındayken daima nezaret edilmelidir. (Avrupa Ülkeleri dışındaki diğer ülkeler için geçerlidir)
- Güç kablosu hasarlıysa, olası bir tehlikeyi önlemek için üreticinin yetkili servis veya benzeri nitelikte kişiler tarafından değiştirilmelidir.
- Temizlik ya da diğer bakım işlemlerinden önce cihazın elektrik şebekesi ile bağlantısı kesilmelidir.
- Hiç bir sabit kapağı çıkarmayın. Cihaz düzgün çalışmıyorsa veya düşürülmüş veya hasar görmüşse asla kullanmayın.
- Kabloyu halı altından geçirmeyin. Kablonun üzerine kilim, yolluk veya benzeri kaplama malzemesi örtmeyin. Kabloyu mobilya veya cihazların altından geçirmeyin. Kabloyu hareketliliğın olduğu yerlerden uzak tutun ve kimsenin takılmayacağı bir yerden geçirin.
- Cihazı hasarlı bir kablo, fiş, elektrik sigortası veya devre kesici ile çalıştırmayın. Cihazı kullanmayın veya inceleme ve/veya onarım için yetkili bir servise götürün.
- Yangın veya elektrik çarpması riskini azaltmak için, fanı herhangi bir hız kontrol cihazı ile kullanmayın.
- Cihaz, yerel kablolama yönetmeliklerine uygun olarak kurulmalıdır.
- Bu cihazın bakım veya onarımı için yetkili servis teknisyenine başvurun.
- Bu cihazın montajı için yetkili bir montaj görevlisi ile irtibata geçin.
- Giriş veya çıkış ızgaralarını kapatmayın veya engellemeyin.
- Bu ürünü, bu kullanım kılavuzunda açıklananlar dışındaki işlevler için kullanmayın.
- Temizlemeden önce cihazı kapatın ve fişini elektrikten çekin.

- Garip sesler, koku veya duman gelirse elektriği kesin.
- Kontrol panelindeki düğmelere sadece parmaklarınızla basın.
- Hiç bir sabit kapağı çıkarmayın. Cihaz düzgün çalışmıyorsa veya düşürülmüş veya hasar görmüşse asla kullanmayın.
- Cihazı, güç kablosunun fişini takarak veya çekerek çalıştırmayın veya durdurmayın.
- Cihazı temizlemek zararlı kimyasallar kullanmayın veya bunları cihaza temas ettirmeyin. Cihazı alkol, böcek öldürücü, benzin, vb. yanıcı madde veya buharlı ortamlarda kullanmayın.
- Klimanızı daima dikey konumda taşıyın ve kullanım sırasında dengeli ve düz bir zeminde tutun.
- Onarım yapması için her zaman nitelikli bir kişiyle görüşün. Hasarlı güç kaynağı kablosunun yenisiyle değiştirilmesi gerekiyorsa, kabloyu tamir ettirmeyin, üreticiden yeni bir kablo alın.
- Elektrik fişini prizden çıkarırken fişin kafasından tutun.
- Kullanmadığınızda cihazı kapatın.

Florlu Gazlar hakkında açıklama (R290 Soğutucu Akışkan kullanan cihazlar için geçerli değildir)

1. Hava geçirmez şekilde kapatılmış ekipmanlarda florlu sera gazları bulunur. Florlu sera gazına özgü türü, miktarı ve ton biriminde CO2 eşdeğeri bilgileri (bazı modellerde) için, lütfen cihazın üzerindeki ilgili etikete bakın.
2. Bu cihazın montajı, servisi, bakımı ve onarımı yetkili bir teknisyen tarafından yapılmalıdır.
3. Ürünün sökülmesi ve geri dönüştürülmesi, sertifikalı bir teknisyen tarafından gerçekleştirilmelidir.

Toplumsal Bilgilendirme

Bu nem giderici Avrupa ülkelerinde kullanılırken, aşağıdaki bilgilere uyulmalıdır:



BERTARAF EDİLMESİ: Bu ürünü ayrımı yapılmamış atık olarak bertaraf etmeyin. Bu tür atıkların özel işlem görmeleri için ayrı ayrı toplanması gerekmektedir

Bu cihazın evsel atıklarla birlikte atılması yasaktır.

Bu cihazı bir kaç şekilde bertaraf edebilirsiniz:

- Belediyeler, en azından kullanıcıların elektronik atıklarını ücretsiz olarak atabileceği toplama sistemleri kurmuşlardır.
- Yeni bir ürün satın alırken, perakendeci eski ürünü en azından ücretsiz olarak geri alacaktır.
- Üretici, en azından kullanıcıdan eski cihazı bertarafı için ücretsiz olarak geri alacaktır.
- Eski ürünler değerli malzemeler içerdiğinden hurdacılara satılabilir. Zararlı maddeler yeraltı sularına karıştığında ve besin zincirine girdiğinde atıkların ormanlarda ve doğada bertaraf edilmesi sağlığını tehlikeye sokar.



"Bu ürün Atık Elektrikli ve Elektronik Eşyaların Kontrolü Yönetmeliği" netabidir. Atık ürünler belirlenen aktarma ve geri dönüştürme merkezlerine götürülmelidir. Ayrıntılar için ürünü satın aldığınız firmaya veya bağlı olduğunuz belediyenin ilgili birimine başvurunuz.



AEEE Yönetmeliğine uygundur.

Montaj Talimatı

Hazırlık

NOT:

Kılavuzdaki tüm resimler sadece açıklama amaçlıdır. Makineniz bunlardan biraz farklı olabilir. Cihazın mevcut şekil geçerli olacaktır. Cihaz tek başına cihaz kontrol paneli veya uzaktan kumanda ile kontrol edilebilir. Bu kılavuzda Uzaktan Kumanda İşlemleri yer almamaktadır. Detayları için cihazla birlikte verilen <<Uzaktan Kumanda Kılavuzunu>> inceleyiniz.

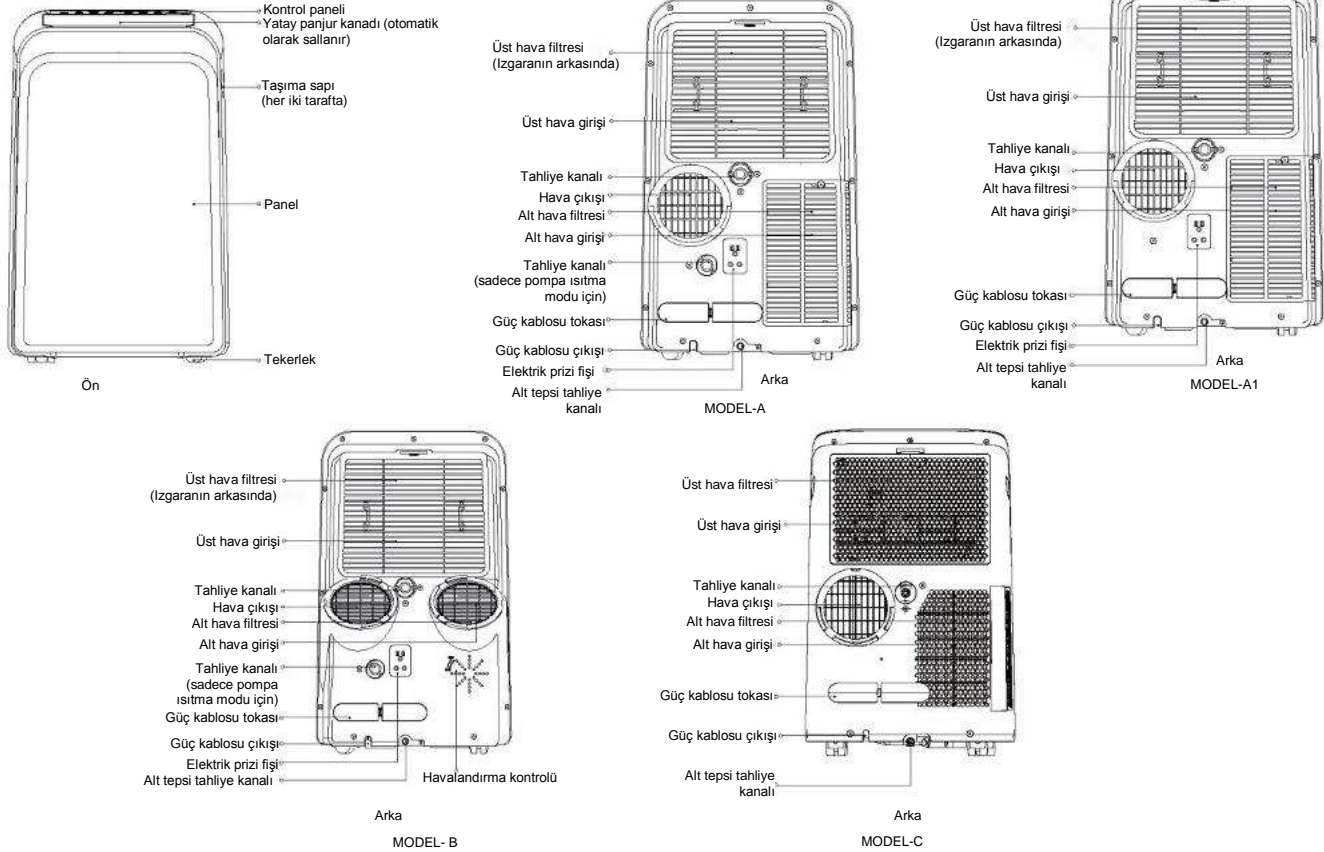

Tasarım Bildirimi

Ürünlerimizden optimum performans elde edilmesi için, cihazın ve uzaktan kumandasının tasarım özellikleri önceden haber verilmeksizin değiştirilebilir.

Cihazın Çalışabileceği Ortam Sıcaklığı Aralığı

MOD	Sıcaklık Aralığı	MOD	Sıcaklık Aralığı
Soğutma	17-35°C (62-95°F)	Isı (pompalı ısıtma modu)	5-30°C (41-86°F)
Kurutma	13-35°C (55-95°F)	Isı (elektrikli ısıtma modu)	≤ 30°C (86°F)

Egzoz Hortumunun Montajı

Egzoz hortumu ve adaptörü kullanım moduna göre monte edilmeli veya sökülmalıdır. COOL (SOĞUTMA), HEAT (ISITMA) (ısı pompası ile) veya AUTO (OTOMATİK) modlarında kullanım için, egzoz hortumu takılmalıdır. FAN, DRY (KURU) veya HEAT (ISITMA) (elektrikli ısıtma ile) modlarında kullanım için egzoz hortumu çıkarılmalıdır.

Doğru Konumun Seçilmesi

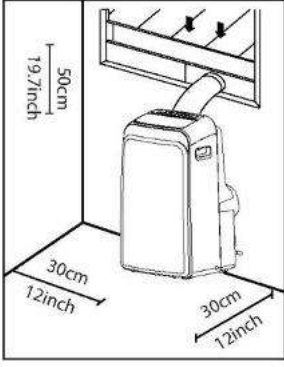

Montaj yapacağınız yerin aşağıdaki şartları karşılaması gereklidir:

- Gürültü ve titreşimi en aza indirmek için ünitenizi düz bir yüzeye monte ettiğinizden emin olun.
- Cihaz topraklı bir prizın yakınına kurulmalı ve Toplama Tepsisi Tahliyesi (cihazın arkasında bulunur) erişilebilir olmalıdır.
- Havalandırmanın uygun şekilde sağlanabilmesi için cihaz en yakın duvardan en az 30 cm (12") uzakta olmalıdır. Yatay panjur kanadı engellerden en az 50 cm (19,7") uzakta olmalıdır.
- Cihazın Girişlerini, Çıkışlarını veya Uzaktan Kumanda Sinyal Alıcısının üzerini KAPATMAYIN, bu cihaza zarar verebilir.

Tavsiye Edilen Montaj Şekli

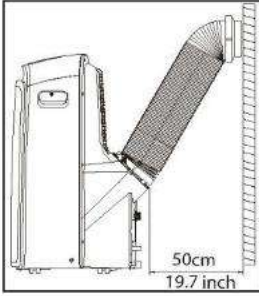

Enerji Sınıfı Bilgisi

Bu cihazın enerji sınıfı ve gürültü bilgileri, pencere sürgü adaptörü veya Duvar Egzoz Adaptörü A kullanılmadan, uzatılmamış bir egzoz kanalı (Çap: 150 mm, Uzunluk: 1,5 m) kullanılan standart kurulumla göre belirlenmiştir.

3 metre uzatılmış egzoz kanalına sahip cihaz 2 egzoz kanalı (Çap: 150 mm, Uzunluk: 1,5 m + Çap: 130 mm Uzunluk: 1,5 m) kullanılarak çalışmaktadır. 3 metre uzatılmış egzoz kanalına sahip cihaz için enerji sınıfı ve gürültü bilgisi değerlendirilmemiştir. (Bazı modeller için)

NOT:

Cihazın 35°C'nin altındaki oda sıcaklığında çalıştırılmasını öneriyoruz. Çünkü, 3 metre uzatılmış egzoz kanalına sahip cihazın alt hava girişinin %50 oranında kapanması gibi bazı aşırı koşullar altında 35°C'nin üzerindeki oda sıcaklığında çalışmama riski vardır.

Yeni Portatif Klima ile Nasıl Serin Kalınır? (ABD Enerji Bakanlığı standartlarına uygun modeller için)

Portatif Klimalar için geliştirilen yeni bir federal test yöntemi nedeniyle, portatif klima ambalajında belirtilen soğutma kapasitelerinin 2017'den önce üretilen modellerin kapasitelerinden belirgin şekilde daha düşük olduğunu fark edebilirsiniz. Bu, portatif klimaların kendilerinde değil, test yöntemindeki değişikliklerden kaynaklanmaktadır.

Portatif bir klima satın alırken ilk önce nelere dikkat etmem gerekli?

Doğru klima, bir odayı verimli bir şekilde soğutmanıza yardımcı olur. Küçük boyutlu bir cihaz yeterince soğutmazken, çok büyük olan bir cihaz ise nemi yeterli şekilde almayacak ve havayı nemli bırakacaktır. Uygun klimayı belirlemek için, odanızın uzunluğuyla genişliğini çarparak soğutmak istediğiniz odanın alanını hesaplayın. Ayrıca, klimanın bir odadan çıkarabileceği ısı miktarını gösteren BTU (İngiliz Isı Birimi) derecesini de bilmeniz gerekir. Bu değer yükseldikçe daha büyük bir oda için daha fazla

soğutma gücü anlamına gelir. (Yalnızca yeni modelleri birbiriyle karşılaştırdığınızdan emin olun; eski modeller daha yüksek kapasiteye sahip görünebilir, ancak aslında aynıdır). Portatif klimanız güneşi çok alan bir odaya, mutfağa veya yüksek tavanlı bir odaya monte edilecekse bir üst "boyutu" aldığınızdan emin olun. Odanız için doğru soğutma kapasitesini belirledikten sonra, diğer özelliklere bakabilirsiniz.

Yeni modellerde soğutma kapasitesi neden eski modellere göre daha düşük?

Federal düzenlemelere göre üreticilerin soğutma kapasitesini belirli bir test prosedürüne göre hesaplaması gerekmektedir, bu hesaplama yöntemi tam da bu sene değiştirilmiştir. 2017'den önce üretilen modeller farklı bir yöntemle test edilmiş ve soğutma kapasitesi önceki yıllardaki modellerden farklı şekilde ölçülmüştür. Bu nedenle, BTU değerleri daha düşük görünse de, klimaların gerçek soğutma kapasitesi değişmemiştir.

SACC (Mevsimsellikten Arındırılmış Soğutma Kapasitesi) nedir?

SACC, Mevsimsellikten Arındırılmış Soğutma Kapasitesinin BTU/saat cinsinden gösterilmiş halidir ve 430 sayılı Federal Düzenlemeler Kanunu (CFR) 10 numaralı başlık, B alt bölümü, EK-CC ve uygulanabilir örneklem planlarında belirtilen DOE test yöntemi uyarınca belirlenmiştir.

Gerekli Aletler

- Orta Yıldız tornavida; - Ölçme şeridi veya cetvel; - Bıçak veya makas;
- Testere (Bazı modellerde, dar pencerelerde pencere adaptörünü kısaltmak amacıyla kullanım için)

Aksesuarlar

NOT: (*) işaretli parçalar bazı modellerde bulunmaktadır. Tasarımda küçük farklılıklar olabilir.

Kuzey Amerika

Şekil	Aksesuarın Adı	Miktar		Şekil	Aksesuarın Adı	Miktar
		MODEL-A	MODEL-B			
	Cihaz Adaptörü	1 adet	2 adet		Köpük Conta C (Yapışkan olmayan tip)	1 adet / 2 adet (*)
	Egzoz Hortumu	1 adet	2 adet		Güvenlik Köşebendi ve 2 Vida	1 Adet
	Pencere Sürgü Adaptörü	1 adet	2 adet		Tahliye Hortumu	1 adet
	Pencere Sürgüsü A	1 adet	—		Güç Kablosu Tokası	1 adet
	Pencere Sürgüsü A	—	1 adet		Cıvata	1 adet / 2 adet (*)
	Pencere Sürgüsü B	1 adet			Uzaktan Kumanda ve Pili (sadece uzaktan kumandalı modeller için)	1 takım (*)
	Pencere Sürgüsü C	1 adet (*)			Tahliye Hortumu Adaptörü (sadece ısı pompası modu için)	1 adet (*)
	Köpük Conta A (Yapışkan tip)	2 adet / 4 adet (*)			Egzoz Hortumu Adaptörü	1 adet (*)
	Köpük Conta B (Yapışkan tip)	2 adet			Uzatılmış Egzoz Hortumu	1 adet (*)

Diğer Bölgeler

Şekil	Aksesuarın Adı	Miktar	Şekil	Aksesuarın Adı	Miktar
	Cihaz Adaptörü	1 adet		Güvenlik Köşebendi ve 2 Vida	1 takım (*)
	Egzoz Hortumu	1 adet		Tahliye Hortumu	1 adet
	Pencere Sürgü Adaptörü	1 adet (*)		Güç Kablosu Tokası	1 adet
	Pencere Sürgüsü A	1 adet (*)		Civata	1 adet (*)
	Pencere Sürgüsü B	1 adet (*)		Uzaktan Kumanda ve Pil (sadece uzaktan kumandalı modeller için)	1 takım (*)
	Köpük Conta A (Yapışkan tip)	2 adet (*)		Duvar Egzoz Adaptörü A (sadece duvara monte edilen modeller için)	1 adet (*)
	Köpük Conta B (Yapışkan tip)	2 adet (*)		Duvar Egzoz Adaptörü B (kapaklı) (sadece duvara monte edilen modeller için)	1 adet (*)
	Köpük Conta C (Yapışkan olmayan tip)	1 adet (*)		Vida ve dübel (sadece duvara monte edilen modeller için)	4 takım (*)
	Tahliye Hortumu Adaptörü (sadece ısı pompası modu için)	1 adet (*)		Uzatılmış Egzoz Hortumu	1 adet (*)
	Egzoz Hortumu Adaptörü	1 adet (*)			

Pencere Montaj Kiti

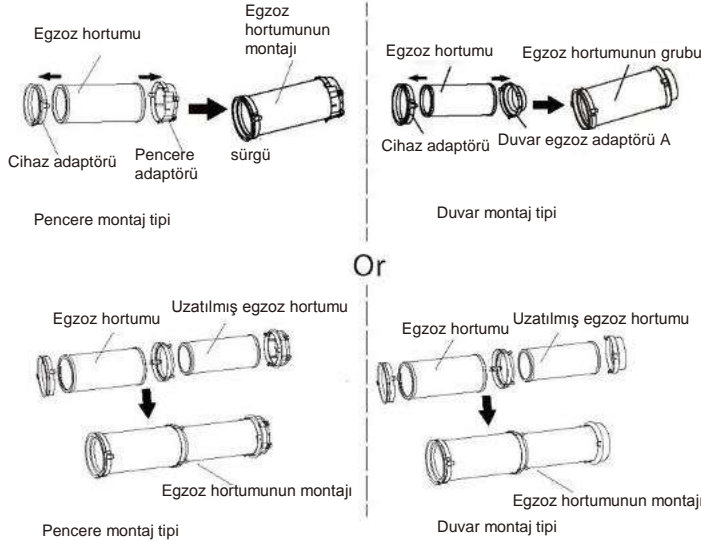

Birinci Adım: Egzoz Hortumu grubunun hazırlanması

Egzoz hortumunu (veya uzatılmış egzoz hortumunu) pencere sürgüsü adaptörüne (veya duvar egzoz adaptörüne) ve cihaz adaptörüne bastırın, adaptörlerin elastik tokaları ile otomatik olarak kelepçeyin.

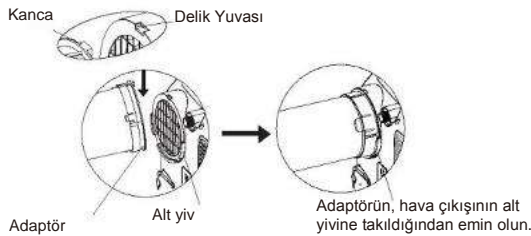

İkinci Adım: Egzoz hortumu grubunu cihaza takın

Egzoz hortumu grubunun cihaz adaptörünü, adaptörün kancası hava çıkışı deliği yuvasına hizalı durumdayken, cihazın hava çıkışının alt yivine takın ve Egzoz hortumu grubunu montaj için ok yönünde aşağı doğru kaydırın.

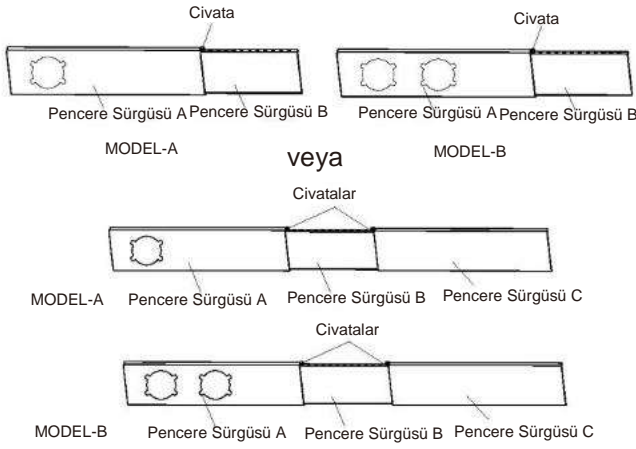

Üçüncü Adım: Ayarlanabilir Pencerenin Hazırlanması Sürgü

1. Pencerenizin boyutuna bağlı olarak, pencere sürgüsünün boyutunu ayarlayın.
2. Pencerenin uzunluğundan dolayı iki veya üç pencere sürgüsü gerekiyorsa, uygun uzaklığa ayarlandıktan sonra civatayı (civataları) kullanarak pencere sürgülerini sabitleyin.

Montaj

NOT: Egzoz Hortumu grubu ve Ayarlanabilir Pencere Sürgüsü hazırlandıktan sonra, aşağıdaki iki montaj yönteminden birisini seçin.

Yöntem 1: Düşey Sürgülü Pencere veya Yatay Sürgülü Pencere Montajı (Bazı modeller için)

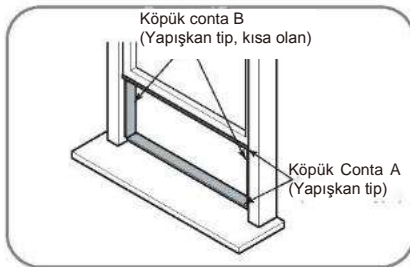

veya

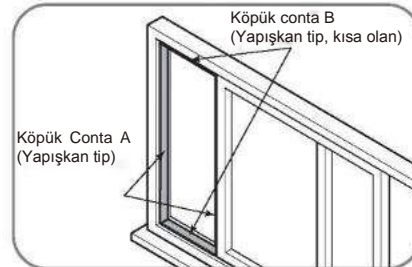

1. A ve B yapışkan köpük conta şeritlerini uygun uzunluklarda kesin ve gösterildiği gibi pencere kanadına ve çerçeveye takın.

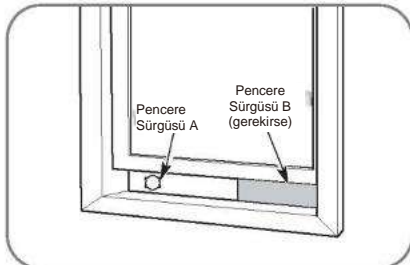

veya

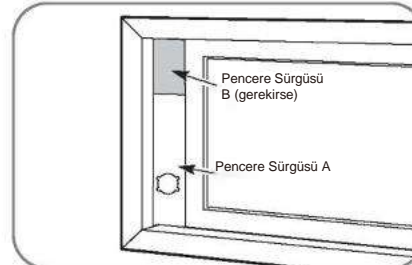

2. Pencere sürgü grubunu pencere açıklığına yerleştirin.



veya

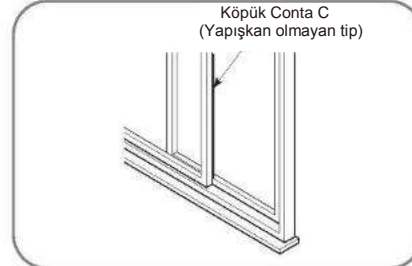

3. Yapışkan olmayan köpük conta C şeridini pencerenin genişliğine (veya yüksekliğine) uyacak şekilde kesin. Odaya hava ve böceklerin girmesini önlemek için contayı cam ve pencere çerçevesi arasına yerleştirin.

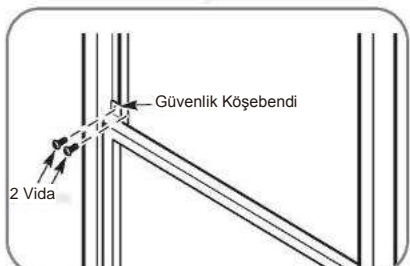

veya

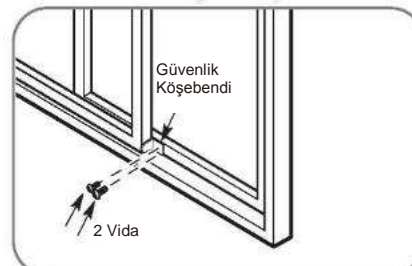

4. İsterseniz, güvenlik köşebendini şekilde gösterildiği gibi 2 vidayla takın.

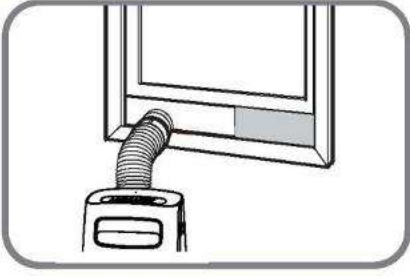

veya

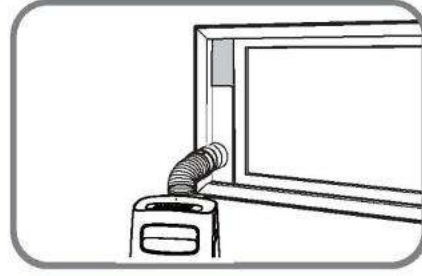

MODEL-A

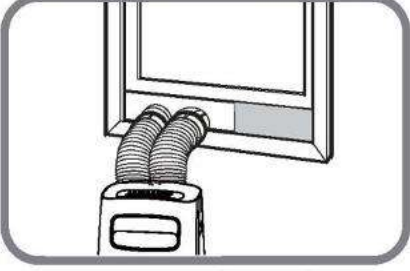

veya

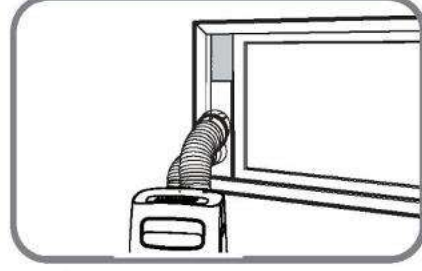

MODEL-B

5. Pencere sürgü adaptörünü pencere sürgü deliğine yerleştirin.

Yöntem 2: Duvara Montaj (Bazı modeller için)

1. Duvar Egzoz Adaptörü B parçası için duvara 125 mm (4.9 inç) çapında bir delik açın.
2. Duvar Egzoz Adaptörü B parçasını, kit içinde verilen dört dübel ve vida ile duvara sabitleyin.
3. Egzoz Hortumu Grubunu (Duvar Egzoz Adaptörü A parçası ile birlikte) Duvar Egzoz Adaptörü B parçasıyla birleştirin.

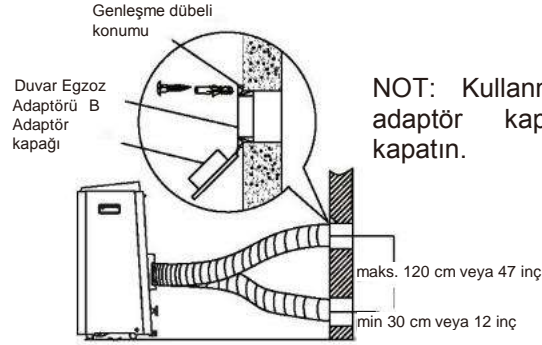

NOT: Kullanmadığınızda deliği adaptör kapağını kullanarak kapatın.

NOT: Düzgün şekilde çalışması için hortumu AŞIRI uzatmayın veya bükmeyin. Egzoz sisteminin düzgün çalışması için egzoz hortumunun hava çıkışının etrafında (500 mm civarında) bir engel olmadığından emin olun. Kılavuzdaki tüm resimler sadece açıklama amaçlıdır. Klimanız biraz farklılık gösterebilir. Klimanızın mevcut şekli geçerli olacaktır.

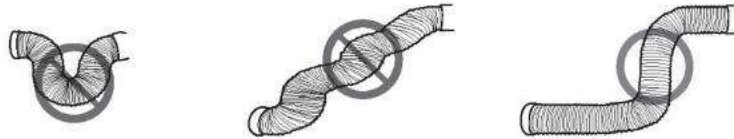

VENT CONTROL (HAVALANDIRMA KONTROL) Özelliği (MODEL-B için geçerlidir)

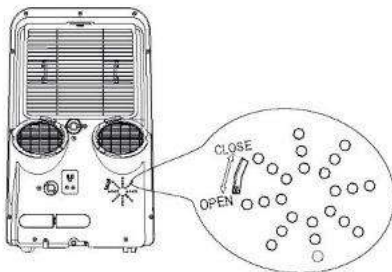

Havalandırma Kontrolü klimanın arkasında bulunmaktadır. OPEN (AÇIK) konumdayken odadaki kirli havayı alır ve dışarıya verir. Temiz hava normal yollardan evin içine çekilir. Oda havasını dolaştırmaya gerek olmadığına, Havalandırma Kontrolünü KAPALI konumuna getirin. Bu işlev yalnızca MODEL-B için geçerlidir.







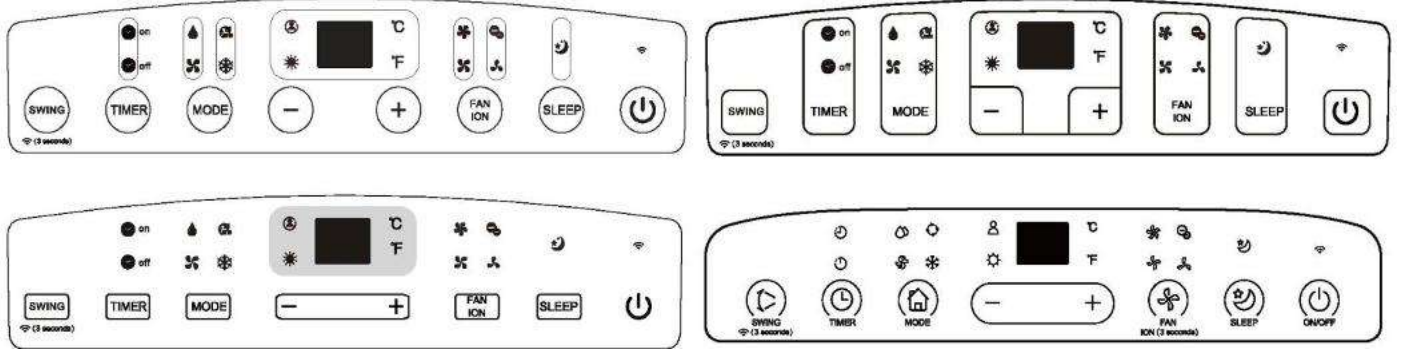



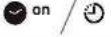



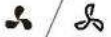

Kullanma Talimatı

Kontrol Paneli Özellikleri

NOT: Aşağıdaki kontrol panelleri yalnızca açıklama amaçlıdır. Satın aldığınız cihazın kontrol paneli, modellere göre biraz farklı olabilir. Makinenizde bazı göstergeler veya butonlar olmayabilir. Klimanızın mevcut şekli geçerli olacaktır.



NOT: Bazı modellerde °F yerine  vardır. Bazı modellerde  (Kablosuz Bağlantı ışığı) yerine • (güç ışığı) vardır.

Gösterge	Fonksiyon	Gösterge	Fonksiyon
	Zamanlayıcı açık;		YÜKSEK fan hızı ışığı
	Zamanlayıcı kapalı ışığı;		ORTA fan hızı ışığı
	DRY (KURUTMA) modu ışığı		DÜŞÜK fan hızı ışığı
	FAN modu ışığı		OTOMATİK fan hızı ışığı (tümü yanık/tümü sönmük)
	AUTO (OTOMATİK) modu ışığı		ION (İyonizer) ışığı
	COOL (SOĞUTMA) modu ışığı		SLEEP (UYKU) ışığı
	FOLLOW ME (BENİ TAKİP ET) ışığı		Kablosuz bağlantı ışığı
	HEAT (ISITMA) modu ışığı;		LED Ekran
°C	Santigrat Derece		Güç yönetimi ışığı
°F	Fahrenheit Derece	•	Güç ışığı

SWING (Bazı modellerdeki) Swing/Wireless (Salınım/Kablosuz) butonu Otomatik Salınım özelliğini başlatmak için kullanılmaktadır. Cihaz ON (AÇIK) durumundayken, SWING butonuna bastığınızda panjur kanatlarını istediğiniz açıda durdurabilirsiniz. Kablosuz bağlantı işlevini başlatmak için kullanılır. Kablosuz bağlantı işlevini ilk kez kullanırken, Kablosuz bağlantı modunu başlatmak için Swing butonuna 3 saniye süreyle basın.

LED EKRAN'da Kablosuz bağlantı ayarlarını yapabileceğinizi göstermek için 'AP' yazar. Bağlantı (yönlendirici) 8 dakika içinde başarılı şekilde gerçekleştirilirse, cihaz otomatik olarak Kablosuz bağlantı modundan çıkar ve Wireless göstergesi yanar. 8 dakika içinde Bağlantı kurulamazsa, cihaz otomatik olarak Kablosuz bağlantı modundan çıkar. Kablosuz bağlantı başarılı şekilde kurulduktan sonra, Wireless işlevini kapatmak için SWING ve DOWN (-) butonlarına aynı anda 3 saniye boyunca basın, bu durumda LED EKRAN'da 3 saniye boyunca 'OF' yazısı görünür, Wireless işlevini açmak için SWING ve UP (+) butonlarına aynı anda basın LED EKRAN'da 3 saniye boyunca 'ON' yazısı görünür.

NOT: Kablosuz bağlantı işlevini yeniden başlattığınızda, ağa otomatik olarak bağlanması biraz zaman alabilir.

TIMER Zamanlayıcı butonu
+ ve - düğmeleriyle birlikte AUTO ON çalışmaya otomatik başlama zamanı ve AUTO OFF ile de çalışmanın otomatik olarak durdurulma zamanı programını başlatmak için kullanılır. Zamanlayıcının açık/kapalı olduğunu gösteren lamba Timer on/of ayarlarının altında yanar.

MODE Mod butonu
Uygun çalışma modunu seçer. Butona her basışınızda, sırayla AUTO (OTOMATİK), COOL (SOĞUTMA), DRY (KURUTMA), FAN ve HEAT (ISITMA) modlarından birisini seçer (yalnızca soğutma olan modellerde HEAT modu yoktur).

+ - Yükseltme (+) ve Düşürme (-) düğmeleri
Aşağıdaki ayarları artırmak veya azaltmak için kullanılır;
Sıcaklık değerini 17°C/62°F ila 30°C/86°F (veya 88°F) aralığında 1°C/1°F (veya 2°F) artışlarla ayarlamak (yükseltmek veya düşürmek) için kullanılır veya TIMER (ZAMANLAYICI) 0 ~ 24 saat aralığında ayarlanabilir.
NOT: Kontrol panelinde sıcaklık Fahrenheit veya Santigrat cinsinden gösterebilir. Birinden diğerine dönüştürmek için Yükseltme (+) ve Düşürme (-) butonlarına aynı anda 3 saniye basılı tutun.

FAN ION Fan/Ion (Bazı modellerde vardır) butonu
Fan hızını kontrol eder. Fan hızını dört kademeli şekilde LOW (DÜŞÜK), MED (ORTA), HIGH (YÜKSEK) ve AUTO (OTOMATİK) olarak seçmek için butona basın. Fan hızına ilişkin gösterge ışığı farklı fan ayarları altında yanar. AUTO fan hızını seçtiğinizde, tüm fan gösterge ışıkları söner.

Bazı modellerde, AUTO fan hızını seçtiğinizde, tüm fan gösterge ışıkları yanmaktadır.

NOT: NOT: ION özelliğini başlatmak için bu butona 3 saniye boyunca basın. İyon üreticene enerji verilir ve havadaki polen ve yabancı maddeleri temizlemeye yardımcı olur ve bunları filtreye hapseder. ION özelliğini durdurmak için butona tekrar 3 saniye boyunca basın.

SLEEP Uyku (Ekonomik) modu butonu
SLEEP/ECO işlemini başlatmak için kullanılır.

 Açma/Kapama butonu
Cihazı açıp kapatmakta kullanılır.

 LED Ekran
Ayarlanan sıcaklığı °C veya °F olarak (bazı modellerde "°F" görüntülenmez) ve Otomatik zamanlayıcı ayarlarını gösterir. Cihaz DRY (KURUTMA) ve FAN modunda çalışırken oda sıcaklığını gösterir.

Hata kodlarını ve koruma kodunu gösterir:
E1-Oda sıcaklık sensörü hatası. E2-Evaporatör sıcaklık sensörü hatası. E3-Kondenser sıcaklık sensörü hatası (Bazı modellerde vardır).

E4-Ekran paneli iletişim hatası. EC-Soğutucu akışkan sızıntısı tespiti arızası (Bazı modellerde vardır).

P1-Alt tepsisi dolu - Tahliye hortumunu bağlayın ve toplanan suyu boşaltın. Koruma mesajı tekrarlanırsa, servisi arayın.

Not: Yukarıdaki arızalardan biri meydana geldiğinde, cihazı kapatın ve herhangi bir engel olup olmadığını kontrol edin. Cihazı yeniden başlatın, arıza hala devam ediyorsa cihazı kapatın ve güç kablosunu elektrikten çekin. Bakım/onarım için üreticiye veya yetkili servislerine veya benzer nitelikte bir kişiye başvurun.

Çalıştırma Talimatı

COOL (SOĞUTMA) modunun kullanılması

- "COOL" gösterge lambası yanana kadar "MODE" butonuna basın.
- İstedığınız oda sıcaklığını seçmek için "+" veya "-" AYAR butonlarına basın. Sıcaklık, 17°C~30°C/62°F~86°F (veya 88°F) aralığında ayarlanabilir.
- Fan hızını seçmek için "FAN SPEED" (FAN HIZI) butonuna basın.

HEAT (ISITMA) modunun kullanılması (sadece soğutma modu olan modellerde yoktur)

- "HEAT" gösterge lambası yanana kadar "MODE" butonuna basın.
- İstedığınız oda sıcaklığını seçmek için "+" veya "-" AYAR butonlarına basın. Sıcaklık, 17°C~30°C/62°F~86°F (veya 88°F) aralığında ayarlanabilir. Fan hızını seçmek için "FAN SPEED" (FAN HIZI) butonuna basın.

Not: Bazı modellerde, fan hızı HEAT (ISITMA) modunda ayarlanamaz.

DRY (KURUTMA) modunun kullanılması

- "DRY" (KURUTMA) gösterge lambası yanana kadar "MODE" butonuna basın.
- Bu modda, fan hızını seçemez veya sıcaklığı ayarlayamazsınız. Fan motoru DÜŞÜK hızda çalışır.
- Nem alma etkisini en iyi şekilde elde etmek için pencereleri ve kapıları kapalı tutun.
- Kanalı pencereye koymayın.

AUTO (OTOMATİK) modunun kullanılması

- Klimayı AUTO moduna ayarladığınızda, seçtiğiniz sıcaklığa ve oda sıcaklığına bağlı olarak otomatik olarak soğutma, ısıtma (yalnızca soğutma modu olan modellerde yoktur) veya yalnızca fan işlemini seçer.
- Klima, oda sıcaklığını ayarladığınız sıcaklık noktasında tutmak için otomatik olarak kontrol edecektir.
- Klima AUTO modunda çalışırken fan hızını seçemezsiniz.

NOT: Bazı modellerde, cihaz AUTO modunda çalışırken, hem AUTO modu hem de o andaki çalışma moduna ilişkin gösterge lambaları yanar.

FAN modunun kullanılması

- "FAN" gösterge lambası yanana kadar "MODE" butonuna basın.
- Fan hızını seçmek için "FAN SPEED" (FAN HIZI) butonuna basın. Cihaz bu modda çalışırken sıcaklık ayarlanamaz.
- Kanalı pencereye koymayın.

TIMER (ZAMANLAYICI) modunun kullanılması

- Cihaz açıkken, TIMER butonuna basıldığında Auto-Off durdurma programını başlatır, TIMER OFF gösterge lambası yanar.

İstediğiniz zamanı ayarlamak için yukarı veya aşağı butonuna basın. TIMER butonuna 5 saniye içinde tekrar bastığınızda, Auto-On çalıştırma programı başlatılır. TIMER ON gösterge lambası yanar. İstediğiniz otomatik çalışma zamanını ayarlamak için yukarı veya aşağı butonuna basın.

- Cihaz kapalıyken, Auto-On otomatik çalıştırma programını başlatmak için TIMER butonuna basın, 5 saniye içinde tekrar bastığınızda Auto-off otomatik durdurma programı başlatılır.
- Otomatik zamanı 0,5 saatlik aralıklarla, 10 saate kadar, sonra 1 saatlik aralıklarla 24 saate kadar değiştirmek için YUKARI veya AŞAĞI butonlarına basılı tutun. Kontrol paneli, başlatma işleminin başlamasına kalan süreyi geriye doğru sayar.
- 5 saniye içinde herhangi bir işlem yapılmazsa sistem otomatik olarak önceki sıcaklık ayarını görüntülemek için geri döner.
- Cihazı herhangi bir zamanda ON (AÇIK) veya OFF (KAPALI) konuma getirdiğinizde veya zamanlayıcı ayarını 0,0 olarak ayarladığınızda Otomatik Çalıştırma/Durdurma zamanlayıcı programı iptal edilir.

SLEEP (ECO) modunun kullanılması

- Bu butona bastığınızda, seçilen sıcaklık 30 dakika boyunca 1°C/2°F (veya 1°F) artar (soğutma) veya azalır (ısıtma). Bir sonraki 30 dakika boyunca sıcaklık, 1°C/2°F (veya 1°F) daha artar (soğutma) veya azalır (ısıtma). Bu yeni sıcaklık ayarı 7 saat boyunca devam ettikten sonra başlangıçta seçilen sıcaklığa döner. Bu, Sleep/Eco modunu sonlandırır ve cihaz başlangıçta programlandığı gibi çalışmaya devam eder.

NOT: Bu özellik FAN veya DRY (KURUTMA) modlarında kullanılamaz.

Diğer Özellikler

FOLLOW ME/TEMP SENSING (BENİ TAKİP ET/SICAKLIK ALGILAMA) özelliği (Bazı modellerde vardır)

NOT: Bu özellik SADECE uzaktan kumandadan etkinleştirilebilir. Uzaktan kumanda, yerinde hassas sıcaklık kontrolü sağlayan bir uzaktan termostat görevi görür.

"Follow Me/Temp Sensing" (Beni Takip Et/Sıcaklık Algılama) özelliğini etkinleştirmek için uzaktan kumandayı cihaza doğru tutun ve "Follow Me/Temp Sensing" butonuna basın. "Follow Me/Temp Sensing" butonuna tekrar basıncaya kadar uzaktan kumanda bu sinyali klimaya gönderir.

Cihaz 7 dakikalık süre boyunca "Follow Me/Temp Sensing" sinyalini almazsa, cihaz "Follow Me/Temp Sensing" modundan çıkar.

NOT: Bu özellik FAN veya DRY (KURUTMA) modlarında kullanılamaz

AUTO-RESTART (OTOMATİK YENİDEN BAŞLATMA)

Cihaz elektrik kesintisi nedeniyle beklenmedik bir şekilde kesilirse, elektrik geldiğinde önceki işlev ayarıyla otomatik olarak yeniden başlayacaktır.

HAVA AKIŞ YÖNÜNÜN AYARLANMASI

Panjur otomatik olarak ayarlanabilir. Hava akış yönünü otomatik olarak ayarlayın:

- Güç ON (AÇIK) konumdayken panjur tamamen açılır.
- Otomatik salınım özelliğini başlatmak için paneldeki veya uzaktan kumandadaki SWING butonuna basın. Panjur otomatik olarak yukarı ve aşağı sallanır.
- Panjuru manuel olarak ayarlamayın.

ÇALIŞTIRMAYI DEVAM ETMEDEN ÖNCE 3 DAKİKA BEKLEYİN

Cihaz durduktan sonra, ilk 3 dakika içinde yeniden başlatılmaz. Bu süre cihazın korunması maksadıyla beklenmektedir. Cihaz 3 dakika sonra otomatik olarak çalışmaya başlayacaktır.

GÜÇ YÖNETİMİ özelliği (Bazı modellerde vardır)

Cihaz soğutma işlemi yaparken, ortam sıcaklığı belirli bir süre için ayarlanan sıcaklığın altına düştüğünde, cihaz otomatik olarak güç yönetimi özelliğini çalıştırır. Kompresör ve fan motoru durur. Ortam sıcaklığı ayarlanan sıcaklıktan daha yüksek olduğunda, cihaz otomatik olarak güç yönetimi özelliğinden çıkacaktır. Kompresör ve (veya) fan motoru çalışır.

Su tahliyesi:

- Nem alma modları sırasında, üst tahliye tapasını cihazın arkasından çıkarın, tahliye konektörünü (5/8" üniversal dişi uç) 3/4" hortuma (ürünle birlikte verilmez, kullanıcı tarafından temin edilir) takın. Tahliye konektörü olmayan modeller için tahliye hortumunu deliğe takın. Hortumun açık ucunu doğrudan alt kattaki gidere bağlayın.

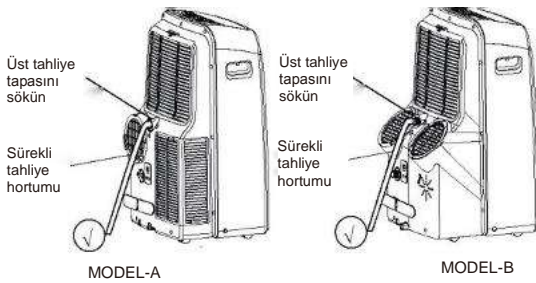

- Isıtma pompası modu sırasında, alt tahliye tapasını cihazın arkasından çıkarın, tahliye konektörünü (5/8" üniversal dişi uç) 3/4" hortuma (ürünle birlikte verilmez, kullanıcı tarafından temin edilir) takın. Tahliye konektörü olmayan modeller için tahliye hortumunu deliğe takın.

Hortumun açık ucunu doğrudan alt kattaki gidere bağlayın.

NOT: Sızıntı olmaması için hortumun sabitlendiğinden emin olun. Suyun akışını durduracak herhangi bir bükülme olmadığından emin olarak hortumu gidere doğru yönlendirin.

Hortumun ucunu gidere yerleştirin ve suyun düzgün şekilde akmasını sağlamak için hortumun ucunun aşağıda olduğundan emin olun. (✓) işareti olan şekilleri inceleyin. Asla yukarı kalkmasına müsaade etmeyin. (X) işareti olan şekilleri inceleyin. Sürekli tahliye hortumu kullanılmadığı durumlarda, sızıntıyı önlemek için ilgili tahliye tapasının ve topuzun sıkıca takıldığından emin olun.

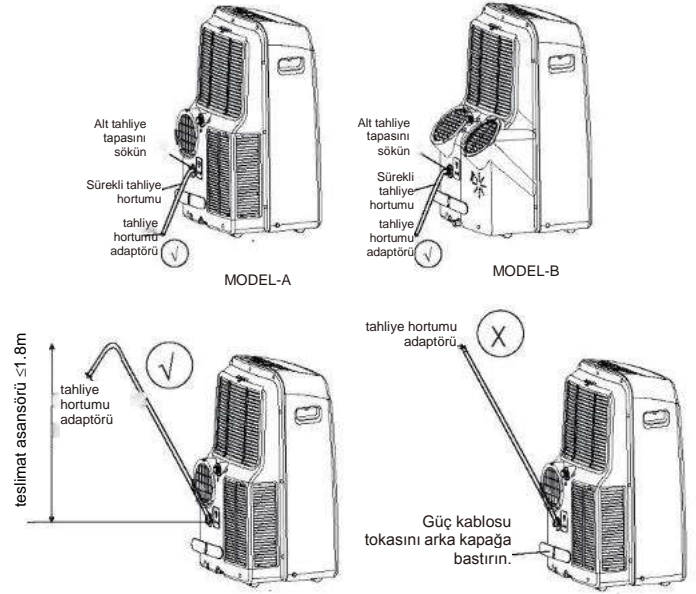

- (Model-A1 için) Isıtma pompası modu sırasında, alt tahliye tapasını cihazın arkasından çıkarın, tahliye konektörünü (5/8" üniversal dişi uç) 3/4" hortuma (ürünle birlikte verilmez, kullanıcı tarafından temin edilir) takın. Cihazı dikkatlice tahliye yerine taşıyın ve suyun akmasını sağlayın.

Not: Boşaltma hortumunun alt tepsi boşaltma çıkışından daha düşük seviyede olduğundan emin olun.



- Alt tepsinin su seviyesi önceden belirlenmiş bir seviyeye ulaştığında, cihaz 8 kez bip sesi verir, dijital göstergede "P1" görüntülenir. Bu sırada klima/nem alma işlemi derhal duracaktır. Ancak fan motoru çalışmaya devam eder (bu normaldir). Cihazı dikkatlice tahliye konumuna getirin, alt tahliye tapasını çıkarın ve suyun tahliye olmasına izin verin.



Alt tahliye tapasını yerine takın ve "P1" sembolü kaybolana kadar makineyi yeniden başlatın. Hata tekrarlanırsa, servisi arayın. NOT: Cihazı kullanmadan önce sızıntıyı önlemek için alt tahliye tapasını sıkıca yerine taktığınızdan emin olun.

Bakım

Güvenlik Önlemleri

- Temizlemeden veya bakım yapmadan önce daima cihazın fişini çekin.
- Cihazı temizlemek için yanıcı sıvılar veya kimyasallar **KULLANMAYIN**.
- Akan su altında yıkamayın Aksi takdirde elektrik tehlikesi ortaya çıkar.
- Temizlik sırasında güç kaynağı hasar görmüşse makineyi **ÇALIŞTIRMAYIN**. Hasarlı elektrik kablosunun üreticiden temin edilen yeni bir kablo ile değiştirilmesi gerekir. 21,62 cm

Hava Filtresinin Temizlenmesi

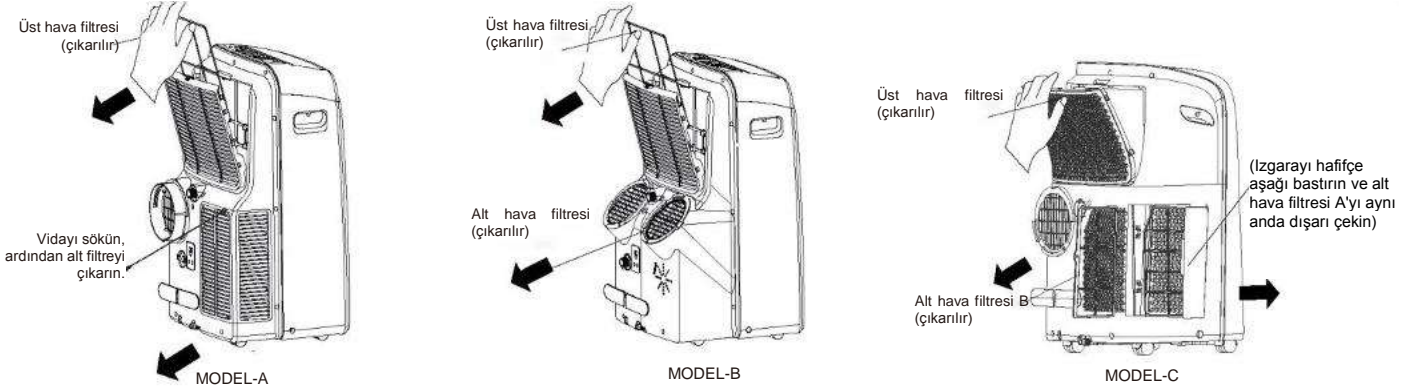

Bakım İpuçları

- Optimum performansı elde etmek için hava filtresinin 2 haftada bir temizlendiğinden emin olun.
- P1 hatası oluştuğundan hemen sonra ve küflenmeyi önlemek amacıyla cihazı saklamadan önce su toplama tepsisi boşaltılmalıdır.

hayvan kılı nedeniyle hava akışının engellenmesini önlemek için ızgarayı düzenli olarak silin.



UYARI

Cihazı filtresiz **KULLANMAYIN** çünkü kir ve toz tıkanmaya yol açar ve performansı azaltır.

Cihazın Temizlenmesi

Cihazı nemli, tüy bırakmayan bir bez ve hafif bir deterjan kullanarak temizleyin. Cihazı kuru, tüy bırakmayan bir bezle kurulayın.

Cihazın Kullanım Sonrasında Saklanması

- Cihazın su toplama tepsisini aşağıdaki bölümde açıklanan talimatlara göre boşaltın.
- Cihazı kurutmak ve küflenmesini önlemek için sıcak bir odada 12 saat FAN modunda çalıştırın.
- Cihazı kapatın ve fişini çekin.
- Hava filtresini önceki bölümde açıklanan talimatlara göre temizleyin. Saklamadan önce temiz ve kuru filtreyi yerine takın.
- Pilleri uzaktan kumandadan çıkarın.

Not: Cihazı serin ve karanlık bir yerde sakladığınızdan emin olun. Doğrudan güneş ışığına veya aşırı sığağa maruz kalan cihazın ömrü kısalmalıdır.

Not: Kabin ve ön kısımdaki toz yağsız bir bezle alınabilir veya ılık su ve hafif bir sıvı bulaşık deterjanı ile ılık su çözeltisi ile nemlendirilmiş bir bezle yıkanabilir. İyice durulayın ve kurulayın. Kabinin ön yüzünde kesinlikle sert temizleyici, cila veya parlaticı kullanmayın. Kontrol panelini silmeden önce bezdeki fazla suyu saktığınızdan emin olun. Kumandaların içindeki veya çevresindeki aşırı su, cihaza zarar verebilir.

Sorun Giderme İpuçları

Sorun	Olası sebepler	Çözüm
ON / OFF düğmesine basıldığında cihaz çalışmıyor	P1 Hata Kodu	Su Toplama Tepsisi dolu. Cihazı kapatın, Su Toplama Tepsisinden suyu boşaltın ve cihazı yeniden başlatın.
	COOL (SOĞUTMA) modunda çalışırken oda sıcaklığı ayarlanan sıcaklıktan daha düşük.	Sıcaklığı sıfırlayın.
Cihaz iyi soğutmuyor	Hava filtresi toz veya hayvan tüyü ile tıkanmış.	Cihazı kapatın ve filtreyi talimatlara uygun olarak temizleyin.
	Egzoz hortumu bağlı değil veya tıkalı.	Cihazı kapatın, hortumu çıkarın, tıkanıklık olup olmadığını kontrol edin ve hortumu yeniden bağlayın.
	Cihazdaki soğutucu azalmış.	Cihazın incelenmesi ve soğutucu akışkan doldurulması maksadıyla bir servis teknisyenini arayın.
	Sıcaklık ayarı çok yüksek.	Ayarlanan sıcaklığı düşürün.
	Odadaki pencere ve kapılar açık.	Tüm pencerelerin ve kapıların kapalı olduğundan emin olun.
	Oda alanı çok büyük.	Soğutma alanını tekrar kontrol edin.
	Odanın içinde ısı kaynakları var.	Mümkünse ısı kaynaklarını çıkarın.
Cihaz gürültülü çalışıyor ve çok fazla titreşiyor	Zemin düz değil.	Cihazı pürüzsüz, düz bir yüzeye yerleştirin.
	Hava filtresi toz veya hayvan tüyü ile tıkanmış.	Cihazı kapatın ve filtreyi talimatlara uygun olarak temizleyin.
Cihazdan gürül gürül ses geliyor	Bu ses, cihaz içindeki soğutucunun akışından kaynaklanmaktadır.	Bu normaldir.

Empedans Bilgisi

EN 61000-3-11 standardına uygun olması için LPCY35BV1BM ürünü ise yalnızca sistem empedansı $|Z_{sys}| = 0.337$ ohm veya daha küçük olan bir kaynağa bağlanmalıdır. Ürünü şebeke elektriğine bağlamadan önce, şebekenin yukarıdaki gereksinimi karşıladığından emin olmak için lütfen yerel elektrik yetkilinize danışın.

Tasarım ve teknik özellikler, ürünün geliştirilmesi için önceden haber verilmeksizin değiştirilebilir. Ayrıntılar için satış temsilcisi veya üreticiye danışın. Kılavuzdaki tüm güncellemeler servis web sitesine yüklenecektir, lütfen en son sürümü kontrol edin.

airfel

Kullanım Kılavuzu

Mobil Klima

LPCY25BV1BM

LPCY35BV1BM

Değerli Müşterimiz;

Airfel ürününü seçtiğiniz için teşekkür ederiz. Satın almış olduğunuz ürün 2014 yılında yürürlüğe giren yeni SEZONSAL (MEVSİMSSEL) ENERJİ VERİMLİLİĞİ yönetmeliklerine uygun olarak üretilmiştir. Sadece iç ortam koşullarına göre çalışma şeklini düzenleyen inverter teknolojisine sahip olmayıp buna ilave olarak dış hava koşullarına göre de mikro bilgisayarlı düzenleme yapabilmektedir. Bu sayede konforunuzdan ödün vermeden tüm bir soğutma/ısıtma sezonu boyunca daha tasarruflu klima kullanmanızı sağlayacaktır. Ürününüzü güvenli monte etmek, uzun yıllar verimliliğini sağlamak için montaj ve kullanım kılavuzunu dikkatli okuyunuz.

Airfel ile yıllarca serinlemeniz ve ısınmanız dileğiyle...

Ürünle verilen soğutucu akışkan yükleme etiketinde

Bu ürün Kyoto Protokolü kapsamında bulunan florinli sera gazları içerir. Gazları atmosfere deşarj etmeyin.

Soğutucu akışkan tipi: **R410A** (1) GWP = küresel ısınma potansiyeli: **2088**

Lütfen, tükenmez kalemle doldurun,

- ① ürüne fabrikada yüklenen soğutucu akışkan miktarı,
- ② sahada yüklenen ilave soğutucu akışkan miktarı ve
- ③ toplam soğutucu akışkan yüklemesi

kullanılan soğutucu akışkana ilişkin önemli bilgiler.

Doldurulan etiket mutlaka ürün şarj portuna yakın bir noktaya (örn. durdurma vanesi kapağının iç tarafına) yapıştırılmalıdır.

1 ürüne fabrikada yüklenen soğutucu akışkan miktarı; ünite etiketine bakın

2 ilave soğutucu akışkan miktarı sahada şarj edilen

3 toplam soğutucu akışkan miktarı

4 Kyoto Protokolü kapsamında bulunan florinli sera gazları içerir

5 ve manifoldu

diş ünitenin şarj edilmesi için soğutucu akışkan tüpü



NOT

Belirli florlu sera gazlarına ilişkin AB mevzuatının ulusal uygulamaları, ünite üzerinde uygun bir resmi dilde açıklama yapılmasını gerektirebilir. Bu nedenle, üniteyle birlikte çeşitli dillerde hazırlanmış, ilave bir florlu sera gazları etiketi verilir. Yapıştırma talimatları, etiketlerin arka yüzünde verilmiştir.

Üretici Firma:

GD Midea Air-Conditioning Equipment Co., Ltd.
Midea Industrial City, Shunde, Foshan, Guangdong, P.R.China
Tel : +86-757-26339165

İthalatçı Firma:

Daikin Isıtma ve Soğutma Sistemleri San Tic. A.Ş.
Gülsuyu Mah. Fevzi Çakmak Cad. Burçak Sok No:20
Maltepe-İSTANBUL /TURKEY
Tel : +90 216 453 27 00
Fax: +90 216 671 06 00

Kullanım Ömrü

Gümrük ve Ticaret Bakanlığı tarafından tespit edilen kullanım ömrü 10 yıldır.

444 999 0 | www.airfel.com

airfel

İçindekiler

Uzaktan Kumanda Cihazının Özellikleri.....	02
Uzaktan Kumanda Cihazını Kullanma.....	03
Tuşlar ve Fonksiyonları	04
Uzak Ekran Göstergeleri.....	09
Temel Fonksiyonlar Nasıl Kullanılır	10
Gelişmiş Fonksiyonlar Nasıl Kullanılır	12

Uzaktan Kumanda Cihazının Özellikleri

Model	RG51F/EF, RG51F2(1) / EFU1, RG51F4/E, RG51F5(1) / EU1, RG51H(1)/EF, RG51H1(1)/EF, RG51H2(1)/EFU1-M, RG51H3(1)/EU1-M, RG51F6/E, RG51H3(1)/CE-M
Anma Gerilimi	3.0V (Kuru PİL R03/LR03×2)
Sinyal Alma Mesafesi	8m
Ortam	-5°C~60°C(23°F~140°F)

Çabuk Başlama Kılavuzu



BİR FONKSİYONUN NE YAPTIĞINDAN EMİN DEĞİLSENİZ?

Klimanızı nasıl kullanacağınızın ayrıntılı bir açıklaması için bu kılavuzun **Temel İşlevlerin Nasıl Kullanılacağı ve Gelişmiş İşlevlerin Nasıl Kullanılacağı** bölümlerine bakınız.

ÖZEL NOT

- Ünitenizdeki düğme tasarımları gösterilen örnekten biraz farklı olabilir.
- İç ünitenin belirli bir işlevi yoksa, o işlevin uzaktan kumandadaki düğmesine basılmasının bir etkisi olmayacaktır.
- İşlev açıklamasında "Uzaktan Kumanda Kılavuzu" ile "KULLANICI KILAVUZU" arasında büyük farklılıklar olduğunda, "KULLANIM KILAVUZU" açıklaması geçerli olacaktır.

Uzaktan Kumanda Cihazını Kullanma

Pilleri Yerleştirme ve Deęiřtirme

Klima üniteniz iki pil ile gelebilir (bazı üniteler). Kullanmadan önce pilleri uzaktan kumandaya yerleřtiriniz

1. Uzaktan kumandanın arka kapaęını ařaęı doęru kaydırarak pil bölmesini ortaya çıkarınız.
2. Pillerin (+) ve (-) uçlarını pil bölmesinin içindeki sembollerle eřleřtirmeye dikkat ederek pilleri takınız.
3. Pil kapaęını kaydırarak yerine oturtunuz.

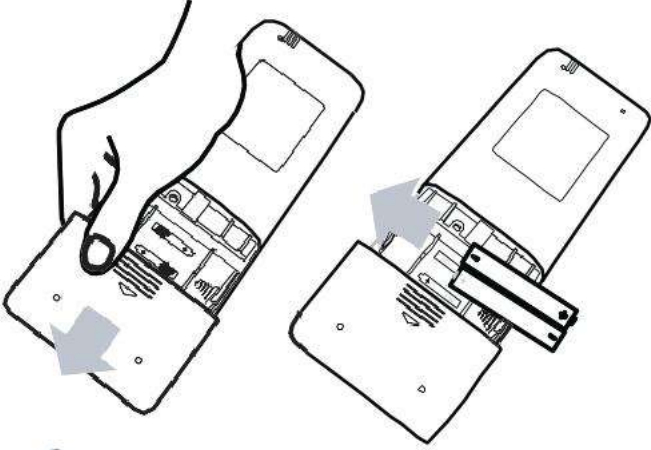

! PİL NOTLARI

Optimum Ürün Performansı için:

- Eski ve yeni pilleri veya farklı tipteki pilleri karıřtırmayınız.

Cihazı 2 aydan fazla kullanmayı düşünmüyorsanız, pilleri uzaktan kumanda cihazının içinde bırakmayınız. Eski ve yeni pilleri veya farklı tipteki pilleri karıřtırmayınız.



PİLLERİN ATILMASI

Pilleri sınıflandırılmamıř belediye atıęı olarak atmayınız. Pillerin uygun řekilde atılması için yerel yasalara bařvurunuz.

KUMANDA CİHAZI İLE İLGİLİ İPUÇLARI

- Uzaktan kumanda, ünitenin 8 metre yakınında kullanılmalıdır.
- Bir sinyal alındığında klima ünitesi bip sesi çıkaracaktır.
- Perdeler, dięer malzemeler ve doęrudan güneř iřığı, kızılötesi sinyal alıcısını etkileyebilir.
- Uzaktan kumanda 2 aydan fazla lütfen pilleri kumanda cihazından çıkartınız.

UZAKTAN KUMANDA CİHAZININ KULLANIMINA YÖNELİK UYARILAR

Cihaz, yerel ulusal düzenlemelere uygun olabilir.

- Kanada'da CAN ICES-3(B)/NMB-3(B) ile uyumlu olmalıdır.
- ABD'de bu cihaz FCC Kurallarının 15. bölümü ile uyumludur. Çalıřtırma ařaęıdaki iki kořula tabidir:

- (1) Bu cihaz zararlı parazit ve karıřımlara neden olmamalı ve
- (2) Bu cihaz, istenmeyen çalıřmaya neden olabilecek parazitler de dahil olmak üzere alınan tüm parazitleri kabul etmelidir.

Bu ekipman test edilmiř ve FCC Kurallarının 15. bölümü uyarınca B Sınıfı dijital cihaz sınırlarına uygun bulunmuřtur. Bu sınırlar, bir konut kurulumunda zararlı parazitlere karřı makul ve mantıklı koruma saęlamak üzere tasarlanmıřtır. Bu ekipman, radyo frekansı enerjisi üretir, kullanır ve yayabilir ve talimatlara uygun olarak kurulmaz ve kullanılmazsa, telsiz iletiřimlerinde zararlı parazitlere neden olabilir. Ancak, istisnai bir kurulumda parazit oluřmayacaęını garanti etmemektedir. Bu ekipman, ekipmanı kapatıp açararak belirlenebilecek řekilde radyo veya televizyon alımında zararlı parazite neden olursa, kullanıcının ařaęıdaki önlemlerden bir veya daha fazlasını alarak paraziti düzeltmeye çalıřması önerilmektedir.

- Alıcı anteni yeniden yönlendiriniz veya yerini deęiřtiriniz.
- Cihaz ve alıcı arasındaki aralıęı arttırınız.
- Ekipmanı, alıcının baęlı olduęundan farklı bir devre üzerindeki bir prize takınız.
- Yardım için satıcınıza veya deneyimli bir radyo/TV teknisyenine danıřınız.
- Uyumluluktan sorumlu olan tarafça açıkça onaylanmayan deęiřiklikler veya modifikasyonlar, kullanıcının ekipmanı çalıřtırma yetkisini geçersiz kılabilir.

Tuşlar ve Fonksiyonları

Yeni klimanızı kullanmaya başlamadan önce, klimanızın uzaktan kumandasını tanıdığınızdan emin olunuz. Aşağıda uzaktan kumandanın kendisine kısa bir tanıtım yer almaktadır. Klimanızı nasıl çalıştıracağınıza ilişkin talimatlar için bu kılavuzun Temel Fonksiyonların Nasıl Kullanılacağı bölümüne bakınız.

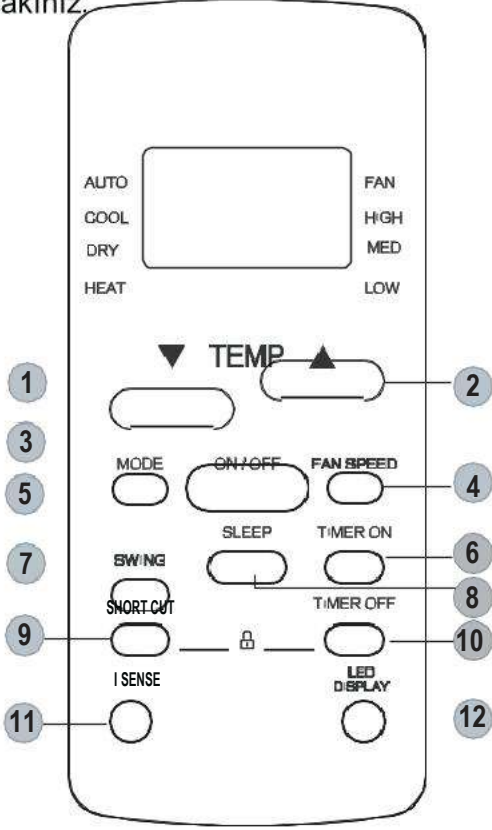

- 1 **TEMP ▼**: 1°C'lik artışla sıcaklığı azaltır. Minimum sıcaklık 17°C.
- 2 **TEMP ▲**: 1°C'lik artışla sıcaklığı artırır. Minimum sıcaklık 30°C.
- 3 **ON/OFF**: Klimayı açar ve kapatır.
- 4 **FAN SPEED**: Aşağıdaki sırayla fan hızlarını seçer: **OTOMATİK → DÜŞÜK → ORTA → YÜKSEK**
- 5 **MODE**: İşletim modlarını aşağıdaki gibi gezinir: **OTO → COOL → DRY → HEAT → FAN**
NOT: Satın aldığınız makine sadece soğutma tipi ise lütfen HEAT/ISITMA modunu seçmeyiniz. Isıtma modu, yalnızca soğutma fonksiyonu olan cihaz tarafından desteklenmemektedir.
- 6 **TIMER ON**: Üniteyi açmak için zamanlayıcıyı ayarlar (talimatlar için **Temel İşlevlerin Nasıl Kullanılacağına** bakınız).
- 7 **SWING**: Yatay panjur hareketini başlatır ve durdurur. Dikey panjur otomatik salınım özelliğini başlatmak için 2 saniye basılı tutunuz (bazı üniteler).

Model: RG51F/EF

- 8 **SLEEP**: Uyku saatlerinde enerji tasarrufu sağlar.
- 9 **SHORT CUT**: Favori ön ayarlarınızı belirler ve etkinleştirir.
- 10 **TIMER OFF**: Üniteyi kapatmak için zamanlayıcıyı ayarlar (talimatlar için **Temel İşlevlerin Nasıl Kullanılacağına** bakınız).
- 11 **I SENSE**: Sıcaklık algılama ve oda sıcaklığı görüntüleme düğmesi.
- 12 **LED DISPLAY**: İç ünitadaki ekranı açmak ve kapatmak için bu tuşa basınız.

NOT: Klavyeyi kilitlemek için iki tuşa 5 saniye süreyle ve aynı anda basınız. Klavye kilidini açmak için iki tuşa aynı anda 2 saniye süreyle basınız.

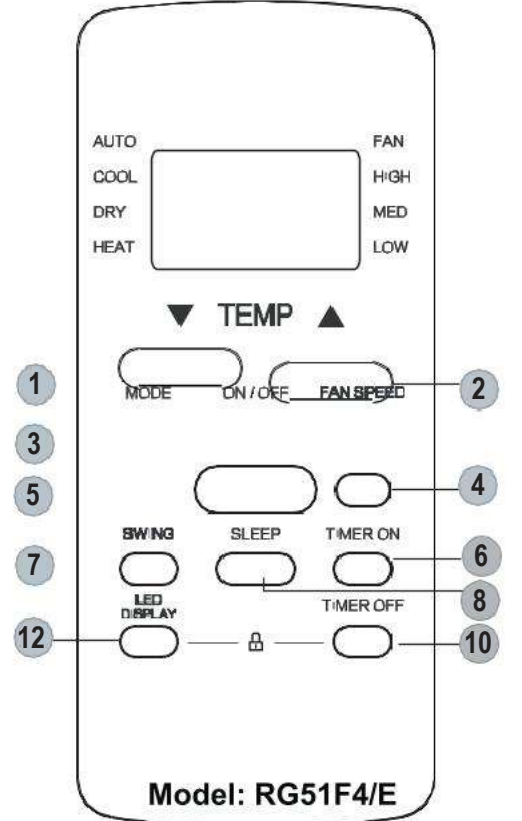

Model: RG51F4/E

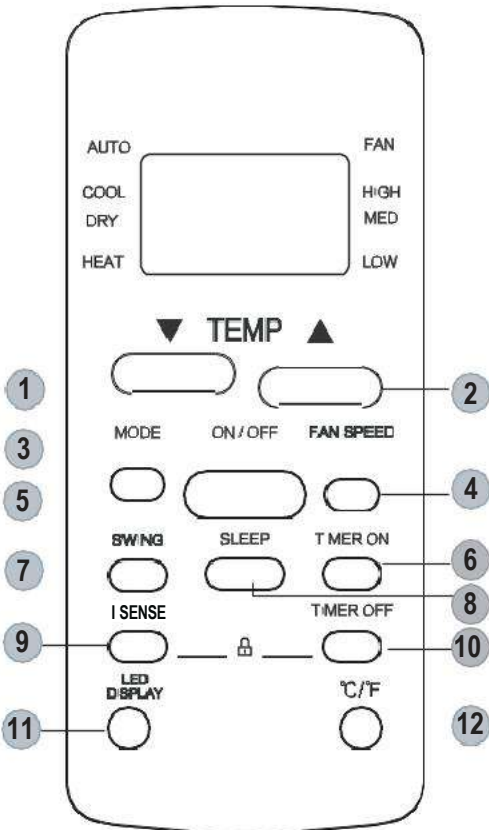

Model: RG51F2(1)/EFU1

- 1 **TEMP ▼**: 1°F'lik artışlarla sıcaklığı azaltır. Min. sıcaklık 62°F.
- 2 **TEMP ▲**: 1°F'lik artışlarla sıcaklığı artırır. Min. sıcaklık 86°F.
- 3 **ON/OFF**: Klimayı açar ve kapatır.
- 4 **FAN SPEED**: Aşağıdaki sırayla fan hızlarını seçer: **OTOMATİK → DÜŞÜK → ORTA → YÜKSEK**
- 5 **MODE**: İşletim modlarını aşağıdaki gibi gezinir: **AUTO → COOL → DRY → HEAT → FAN**
NOT: Satın aldığınız makine sadece soğutma tipi ise lütfen HEAT/ISITMA modunu seçmeyiniz. Isıtma modu, yalnızca soğutma fonksiyonu olan cihaz tarafından desteklenmemektedir.
- 6 **TIMER ON**: Üniteyi açmak için zamanlayıcıyı ayarlar (talimatlar için Temel İşlevlerin Nasıl Kullanılacağına bakınız).
- 7 **SWING**: Yatay panjur hareketini başlatır ve durdurur. Dikey panjur otomatik salınım özelliğini başlatmak için 2 saniye basılı tutunuz (bazı üniteler).

- 8 **SLEEP**: Uyku saatlerinde enerji tasarrufu sağlar.
- 9 **I SENSE**: Sıcaklık algılama ve oda sıcaklığı görüntüleme düğmesi.
SHORT CUT: Favori ön ayarlarınızı belirler ve etkinleştirir.
- 10 **TIMER OFF**: Üniteyi kapatmak için zamanlayıcıyı ayarlar (talimatlar için Temel İşlevlerin Nasıl Kullanılacağına bakınız).
- 11 **LED DISPLAY**: İç üniteye ekranı açmak ve kapatmak için bu tuşa basınız.
- 12 **°C/°F**: Sıcaklık gösterimini °C ve °F arasında değiştirmek için bu düğmeye basınız.

NOT: Klavyeyi kilitlemek için iki tuşa 5 saniye süreyle ve aynı anda basınız. Klavye kilidini açmak için iki tuşa aynı anda 2 saniye süreyle basınız.



Aynı anda basınız

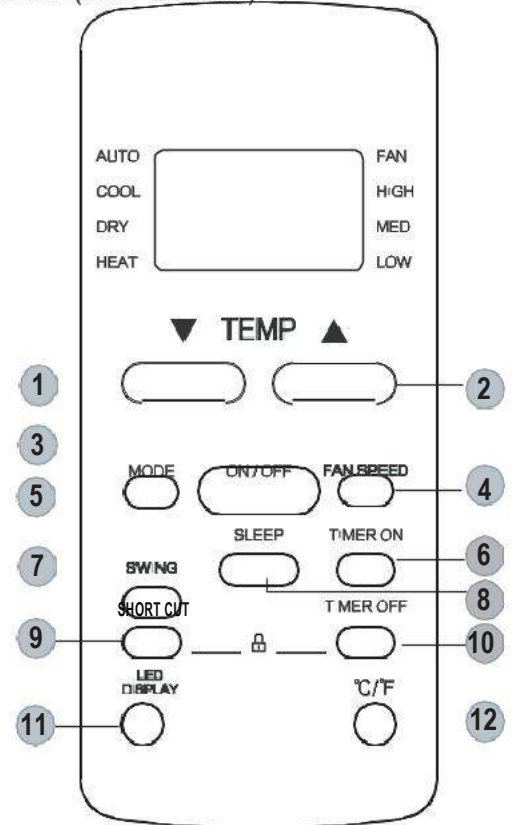

Model: RG51F5(1)/EU1

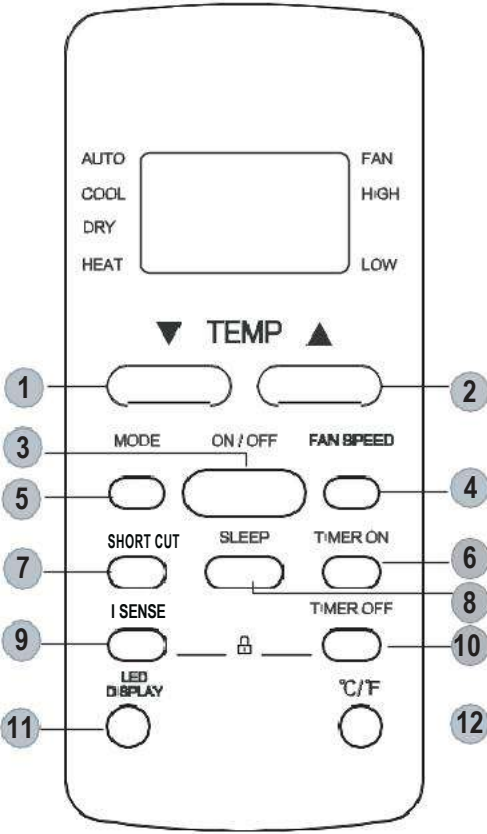

Model: RG51H2(1)/EFU1-M

- 1 **TEMP ▼** : 1°C/1°F'lik artışlarla sıcaklığı azaltır. Min. sıcaklık 17°C/62°F.
- 2 **TEMP ▲** : 1°C/1°F'lik artışlarla sıcaklığı artırır. Maks. sıcaklık 30°C/86°F.
- 3 **ON/OFF**: Klimayı açar ve kapatır.
- 4 **FAN SPEED**: Aşağıdaki sırayla fan hızlarını seçer: **OTOMATİK → DÜŞÜK → YÜKSEK**
- 5 **MODE**: İşletim modlarını aşağıdaki gibi gezinir: **AUTO → COOL → DRY → HEAT** (soğutmalı modellerde yoktur) → **FAN NOT**: Satın aldığınız makine sadece soğutma tipi ise lütfen HEAT/ISITMA modunu seçmeyiniz. Isıtma modu, yalnızca soğutma fonksiyonu olan cihaz tarafından desteklenmemektedir.
- 6 **TIMER ON**: Üniteyi açmak için zamanlayıcıyı ayarlar (talimatlar için Temel İşlevlerin Nasıl Kullanılacağına bakınız).
- 7 **SHORT CUT**: Favori ön ayarlarınızı belirler ve etkinleştirir.

- 8 **SLEEP**: Uyku saatlerinde enerji tasarrufu sağlar.
- 9 **I SENSE**: Sıcaklık algılama ve oda sıcaklığı görüntüleme düğmesi.
- 10 **TIMER OFF**: Üniteyi kapatmak için zamanlayıcıyı ayarlar (talimatlar için Temel İşlevlerin Nasıl Kullanılacağına bakınız).
- 11 **LED DISPLAY**: İç ünitadaki ekranı açmak ve kapatmak için bu tuşa basınız.
- 12 **°C/°F**: Sıcaklık gösterimini °C ve °F arasında değiştirmek için bu düğmeye basınız.

NOT: Klavyeyi kilitlemek için iki tuşa 5 saniye süreyle ve aynı anda basınız. Klavye kilidini açmak için iki tuşa aynı anda 2 saniye süreyle basınız.

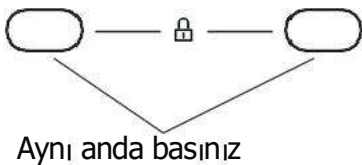

Aynı anda basınız

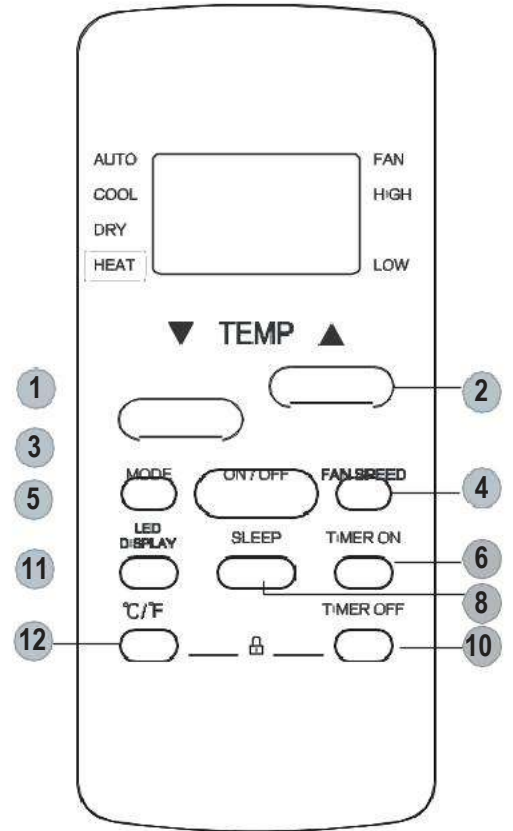

Model: RG51H3(1)/EU1-M
RG51H3(1)/CE-M (Yalnız soğutmalı model, HEAT /ISIT modu yoktur)

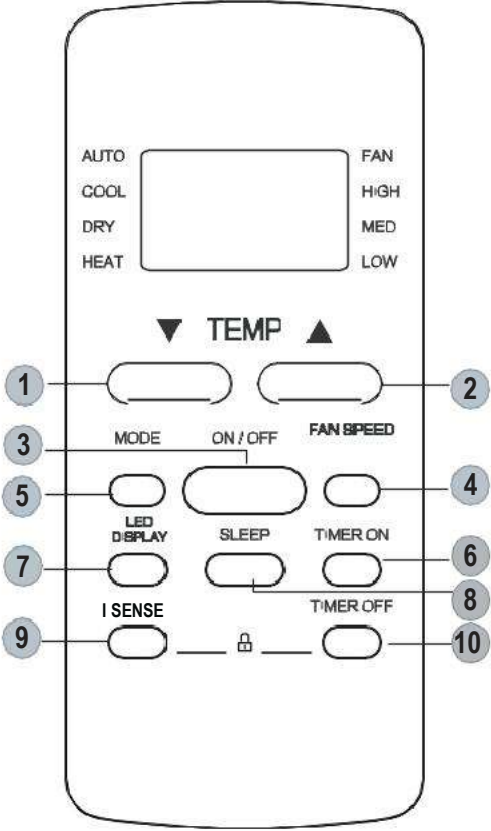

Model: RG51H(1)/EF

1 **TEMP ▼** : 1°C'lik artışla sıcaklığı azaltır. Minimum sıcaklık 17°C.

2 **TEMP ▲** : 1°C'lik artışla sıcaklığı artırır. Minimum sıcaklık 30°C.

NOT: ▼ ve ▲ düğmelerine aynı anda 3 saniye boyunca basınız, sıcaklık göstergesini °C ve °F arasında değiştirir.

3 **ON/OFF**: Klimayı açar ve kapatır.

4 **FAN SPEED**: Aşağıdaki sırayla fan hızlarını seçer: **OTOMATİK → DÜŞÜK → ORTA → YÜKSEK**

5 **MODE**: İşletim modlarını aşağıdaki gibi gezinir: **AUTO → COOL → DRY → HEAT → FAN**

NOT: Satın aldığınız makine sadece soğutma tipi ise lütfen HEAT/ISITMA modunu seçmeyiniz. Isıtma modu, yalnızca soğutma fonksiyonu olan cihaz tarafından desteklenmemektedir.

6 **TIMER ON**: Üniteyi açmak için zamanlayıcıyı ayarlar (talimatlar için Temel İşlevlerin Nasıl Kullanılacağına bakınız).

7 **LED DISPLAY**: İç ünitadaki ekranı açmak ve kapatmak için bu tuşa basınız.

8 **SLEEP**: Uyku saatlerinde enerji tasarrufu sağlar.

9 **I SENSE**: Sıcaklık algılama ve oda sıcaklığı görüntüleme düğmesi.

10 **TIMER OFF**: Üniteyi kapatmak için zamanlayıcıyı ayarlar (talimatlar için Temel İşlevlerin Nasıl Kullanılacağına bakınız).

11 **SWING**: Yatay panjur hareketini başlatır ve durdurur. Dikey panjur otomatik salınım özelliğini başlatmak için 2 saniye basılı tutunuz (bazı üniteler).

12 **FRESH**: Serinlik/Tazelik özelliğini başlatır ve durdurur. Oda içerisindeki havanın arıtılmasına yardımcı olur.

NOT: Klavyeyi kilitlemek için iki tuşa 5 saniye süreyle ve aynı anda basınız. Klavye kilidini açmak için iki tuşa aynı anda 2 saniye süreyle basınız.

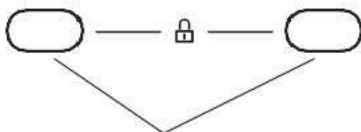

Aynı anda basınız

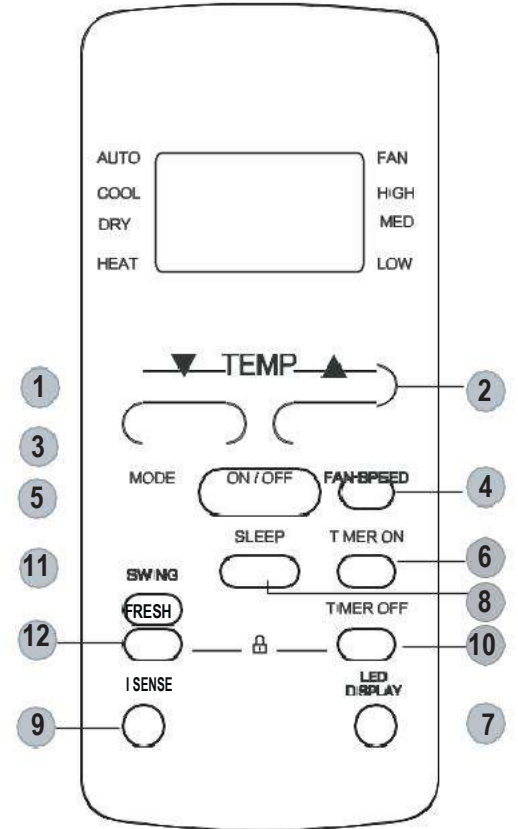

Model: RG51H1(1)/EF

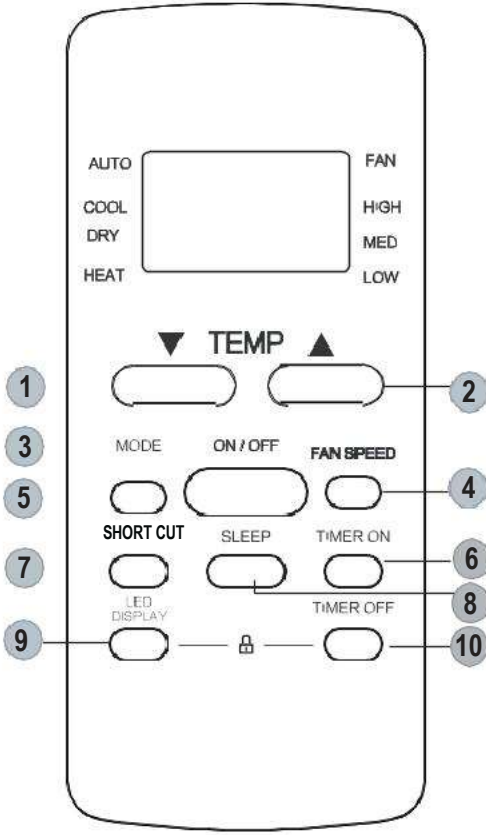

Model: RG51F6/E

- 1 **TEMP ▼** : 1°C'lik artışla sıcaklığı azaltır. Minimum sıcaklık 17°C.
- 2 **TEMP ▲** : 1°C'lik artışla sıcaklığı artırır. Minimum sıcaklık 30°C.
- 3 **ON/OFF**: Klimayı açar ve kapatır.
- 4 **FAN SPEED**: Aşağıdaki sırayla fan hızlarını seçer: **OTOMATİK → DÜŞÜK → ORTA → YÜKSEK**
- 5 **MODE**: İşletim modlarını aşağıdaki gibi gezinir: **AUTO → COOL → DRY → HEAT → FAN**
NOT: Satın aldığınız makine sadece soğutma tipi ise lütfen HEAT/ISITMA modunu seçmeyiniz. Isıtma modu, yalnızca soğutma fonksiyonu olan cihaz tarafından desteklenmemektedir.
- 6 **TIMER ON**: Üniteyi açmak için zamanlayıcıyı ayarlar (talimatlar için Temel İşlevlerin Nasıl Kullanılacağına bakınız).
- 7 **SHORT CUT**: Favori ön ayarlarınızı belirler ve etkinleştirir.
- 8 **SLEEP**: Uyku saatlerinde enerji tasarrufu sağlar.
- 9 **LED DISPLAY**: İç üniteye ekranı açmak ve kapatmak için bu tuşa basınız.
- 10 **TIMER OFF**: Üniteyi kapatmak için zamanlayıcıyı ayarlar (talimatlar için Temel İşlevlerin Nasıl Kullanılacağına bakınız).

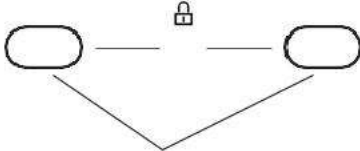

Aynı anda basınız

NOT: Klavyeyi kilitlemek için iki tuşa 5 saniye süreyle ve aynı anda basınız. Klavye kilidini açmak için iki tuşa aynı anda 2 saniye süreyle basınız.

Uzak Ekran Göstergeleri

Uzaktan kumanda açıldığında aşağıdaki bilgiler görüntülenir.

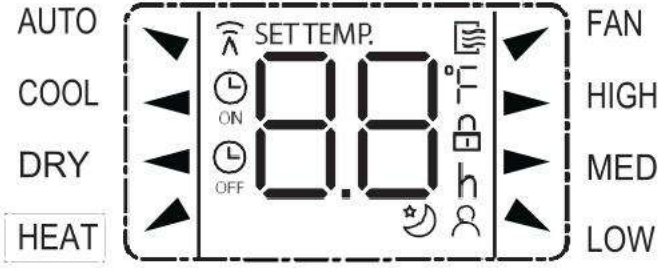

Mod görüntüsü

AUTO ▼ COOL ◀ DRY ◀
HEAT ▲ (bazı üniteler) ▼ FAN

◀ Veri gönderildiğinde gösterilir.
◀ Uzaktan Kumanda cihazı ON/AÇIK ise gösterilir.

⌚ ON TIMER ON zamanı ayarlanınca görüntülenir.

⌚ OFF TIMER OFF zamanı ayarlanınca görüntülenir

SET TEMP. 88.8 F Sıcaklık ayarını veya oda sıcaklığını veya
8.8 h TIMER ayarı kapsamındaki zamanı gösterir.

🔒 Güncel bütün ayarların kilitlendiğini belirtir.

👤 I SENSE özelliği aktif hale getirildiğinde görüntülenir (bazı üniteler)

🌙 UYKU özelliği aktif hale getirildiğinde görüntülenir.

Fan Hız Göstergesi

▶ HIGH Yüksek Hız
▶ MED Orta Hız (Bazı üniteler)
▶ LOW Düşük Hız

Gösterge YOK Otomatik Fan Hızı

Not:

Şekilde gösterilen tüm göstergeler net bir sunum ve tanıtım amaçlıdır. Ancak asıl işlem sırasında, ekran penceresinde sadece ilgili fonksiyon işaretleri gösterilir.

Temel Fonksiyonlar Nasıl Kullanılır

! DİKKAT

Çalıştırmadan önce lütfen ünitenin fişe takılı olduğundan ve elektrik bulunduğundan emin olunuz.

AUTO/OTOMATİK Mod

AUTO modu seçiniz.

İstediğiniz sıcaklığı ayarlayınız.

Klimayı çalıştırınız.



NOT:

1. OTOMATİK modda, ünite ayarlanan sıcaklığa göre SOĞUTMA, FAN veya ISITMA işlevini otomatik olarak seçecektir.
2. OTOMATİK modda fan hızı ayarlanamaz.

COOL/SOĞUT VEYA HEAT/ISIT Modu

COOL/HEAT modunu seçiniz. Sıcaklığı ayarlayınız.

Fan hızını ayarlayınız

Klimayı çalıştırınız



DRY / KURUT Modu

DRY modunu seçiniz.

İstediğiniz sıcaklığı ayarlayınız

Klimayı çalıştırınız



NOT: DRY modda, fan hızı zaten otomatik olarak kontrol edildiğinden ayarlanamaz.

FAN Modu

FAN modunu seçiniz.

Fan hızını ayarlayınız

Klimayı çalıştırınız



NOT: FAN modunda sıcaklığı ayarlayamazsınız. Sonuç olarak, uzak ekranda sıcaklık görüntülenmez.

TIMER / ZAMANLAYICIYI Ayarlama

TIMER ON/OFF - Ünitenin otomatik olarak açılıp/kapanacağı süreyi ayarlayınız.

TIMER ON ayarlama

ON zaman dizisini başlatmak için TIMER ON düğmesine basınız.

Üniteyi açmak maksadıyla istenen süreyi ayarlamak için TEMP yukarı veya aşağı düğmesine birkaç kez basınız.

Uzaktan kumandayı üniteye doğrultunuz ve 1 saniye bekleyiniz, TIMER ON etkinleştirilecektir.

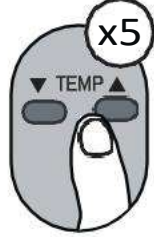

TIMER OFF ayarlama

OFF zaman dizisini başlatmak için TIMER OFF düğmesine basınız.

Üniteyi kapatmak maksadıyla istenen süreyi ayarlamak için TEMP yukarı veya aşağı düğmesine birkaç kez basınız.

Uzaktan kumandayı üniteye doğrultunuz ve 1 saniye bekleyiniz, TIMER OFF etkinleştirilecektir.



NOT:

1. TIMER ON veya TIMER OFF ayarlandığında, süre her basışta 30 dakikalık artışlarla 10 saate kadar artacaktır. 10 saat sonrasında ve 24 saate kadar ayarlama yapılırken 1 saatlik artışlarla artacaktır. (Örneğin, 2,5 saat almak için 5 kez basınız ve 5 saat almak için 10 kez basınız) TIMER 24'ten sonra 0.0'a dönecektir.
2. TIMER'i 0,0 saate ayarlayarak her iki işlevi de iptal ediniz.

TIMER ON & OFF ayarlama (örnek)

Her iki işlev için ayarladığınız zaman periyotlarının, geçerli saatten sonraki saatleri ifade ettiğini aklınızda tutunuz.

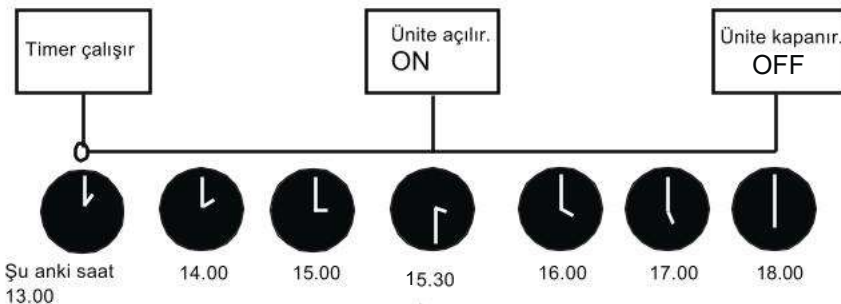
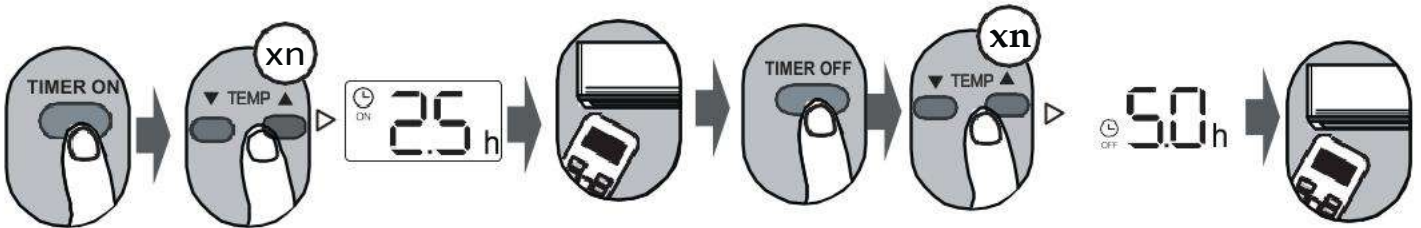

Örnek: Geçerli zamanlayıcı 13:00 ise, Ünite zamanlayıcıyı yukarıdaki adımlara göre ayarlamak için 2,5 saat sonra (15:30) açılacak ve 18:00'de kapanacaktır.

2,5 saat sonra

5 saat sonra

Gelişmiş Fonksiyonlar Nasıl Kullanılır

Swing/Salınım fonksiyonu (bazı üniteler)

Swing düğmesine basınız.

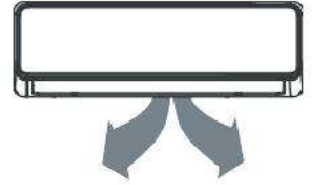
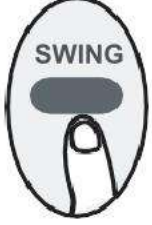

Swing düğmesine basıldığında yatay panjur otomatik olarak yukarı ve aşağı hareket edecektir. Durdurmak için düğmeye tekrar basınız.

Bu düğmeye 2 saniyeden fazla basmaya devam ediniz, dikey panjur salınım işlevi etkinleştirilecektir. (Modele bağlıdır)

SLEEP/UYKU fonksiyonu



SLEEP / UYKU işlevi, uyurken enerji kullanımını azaltmak için kullanılır (ve rahat kalmak için aynı sıcaklık ayarlarına ihtiyaç duymaz). Bu işlev yalnızca uzaktan kumanda ile etkinleştirilebilir.

Sleep işlevi Fan veya Kurut modunda kullanılamaz. Daha fazla ayrıntı için lütfen KULLANIM KILAVUZU'na bakınız.

I SENSE fonksiyonu (Bazı üniteler)

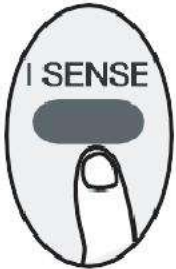

I SENSE işlevi etkinleştirildiğinde, uzak ekran bulunduğu yerdeki gerçek sıcaklığı gösterir. Uzaktan kumanda cihazı, I SENSE düğmesine tekrar basılıncaya kadar bu sinyali her 3 dakikada bir klimaya gönderecektir.

NOT: I SENSE işlevinin hafızaya alma özelliğini başlatmak/durdurmak için bu düğmeye yedi saniye basınız.

- Hafıza özelliği aktif ise ekranda 3 saniye "ON" yazısı görünür.
- Hafıza özelliği durdurulursa ekranda 3 saniye süreyle "OFF" yazısı görünür.
- Hafıza özelliği etkinken AÇMA/KAPAMA düğmesine basınız, bu durumda mod değiştirme veya elektrik kesintisi I SENSE işlevini iptal etmeyecektir.

SHORTCUT/ KISAYOL Fonksiyonu (Bazı Üniteler)



Mevcut ayarları geri yüklemek veya önceki ayarlara devam etmek için kullanılır.

Uzaktan kumanda açıkken bu düğmeye basın, (etkinleştirilmişse) sistem otomatik olarak çalışma modu, ayar sıcaklığı, fan hızı seviyesi ve uyku özelliği dahil olmak üzere önceki ayarlara geri dönecektir.

2 saniyeden fazla basarsanız sistem, (etkinleştirilmişse) çalışma modu, ayar sıcaklığı, fan hızı seviyesi ve uyku özelliği dahil olmak üzere mevcut çalışma ayarlarını otomatik olarak geri yükleyecektir.

FP fonksiyonu

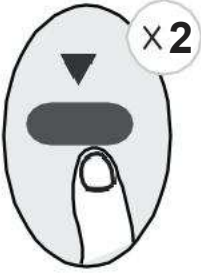

Ünite, sıcaklık otomatik olarak 8 C/46 F'ye ayarlanmış olarak ve yüksek fan hızında (kompresör açıkken) çalışacaktır.

Not: Bu işlev yalnızca ısı pompalı klimalar içindir.

HEAT/ISITMA Modunda bu düğmeye bir saniye süreyle 2 kez basınız ve FP işlevini etkinleştirmek için sıcaklığı 17° C/62 F° olarak ayarlayınız.

Ünite çalışırken Açma/Kapama, Uyku, Mod, Fan ve Sıcaklık düğmelerine basılması bu işlevi iptal edecektir.

Ürünün geliştirilmesi için tasarım ve teknik özellikler önceden haber verilmeksizin deęiştirilebilir. Ayrıntılar için satış bayisine veya üreticiye danışınız.

CR2712-RG51F(H)(1)

Merkez Ofis

Daikin Isıtma ve Soğutma Sistemleri San Tic. A.Ş. Gülsuyu Mah. Fevzi Çakmak Cad.

Burçak Sok No:20 Maltepe-İSTANBUL /TURKEY

Tel : +90 216 453 27 00 Faks: +90 216 671 06 00

www.airfel.com • 444 999 0

airfel

Üretici veya İthalatçı Firmanın: Ünvanı: Daikin Isıtma ve Soğutma Sistemleri San. Tic. A.Ş. Adresi: Gülsuyu Mah. Fevzi Çakmak Cad. Burçak Sokak No:20/34848 Maltepe-İSTANBUL Telefonu: 0216 453 27 00 Faks: 0216 671 06 00 E-posta: www.daikin.com.tr Çağrı Merkezi Telefonu: 444 999 0 Yetkilinin İmzası: Firmanın Kaşesi:		Satıcı Firmanın: Ünvanı: Adresi: Telefonu: Faks: E-posta: Fatura Tarih ve Sayısı: Teslim Tarihi ve Yeri: Yetkilinin İmzası: Firmanın Kaşesi:
Malın		
Cinsi: Klima Markası: Airfel Modeli:	Garanti Süresi: 2 yıl cihaz, 3 yıl kompresör Azami Tamir Süresi: 20 iş günü Bandrol ve Seri No:	

GARANTİ ŞARTLARI

- 1) Garanti süresi, malın teslim tarihinden itibaren başlar ve 2 yıl, kompresör için 3 yıldır.
- 2) Malın bütün parçaları dahil olmak üzere tamamı garanti kapsamındadır.
- 3) Malın ayıplı olduğunun anlaşılması durumunda tüketici, 6502 sayılı Tüketicinin Korunması Hakkında Kanunun 11 inci maddesinde yer alan;
 - a- Sözleşmeden dönme,
 - b- Satış bedelinden indirim isteme,
 - c- Ücretsiz onarılmasını isteme,
 - ç- Satılanın ayıpsız bir misli ile değiştirilmesini isteme,
 haklarından birini kullanabilir.
- 4) Tüketicinin bu haklardan ücretsiz onarım hakkını seçmesi durumunda satıcı; işçilik masrafı, değiştirilen parça bedeli ya da başka herhangi bir ad altında hiçbir ücret talep etmeksizin malın onarımını yapmak veya yaptırmakla yükümlüdür. Tüketici ücretsiz onarım hakkını üretici veya ithalatçıya karşı da kullanabilir. Satıcı, üretici ve ithalatçı tüketicinin bu hakkını kullanmasından müteselsilen sorumludur.
- 5) Tüketicinin, ücretsiz onarım hakkını kullanması halinde malın;
 - Garanti süresi içinde tekrar arızalanması,
 - Tamiri için gereken azami sürenin aşılması,
 - Tamirinin mümkün olmadığının, yetkili servis istasyonu, satıcı, üretici veya ithalatçı tarafından bir raporla belirlenmesi durumlarında; tüketici malın bedel iadesini, ayıp oranında bedel indirimini veya imkân varsa malın ayıpsız misli ile değiştirilmesini satıcıdan talep edebilir. Satıcı, tüketicinin talebini reddedemez. Bu talebin yerine getirilmemesi durumunda satıcı, üretici ve ithalatçı müteselsilen sorumludur.
- 6) Malın tamir süresi 20 iş gününü geçemez. Bu süre, garanti süresi içerisinde mala ilişkin arızanın yetkili servis istasyonuna veya satıcıya bildiri tarihinde, garanti süresi dışında ise malın yetkili servis istasyonuna teslim tarihinden itibaren başlar. Malın arızasının 10 iş günü içerisinde giderilememesi halinde, üretici veya ithalatçı; malın tamiri tamamlanıncaya kadar, benzer özelliklere sahip başka bir malı tüketicinin kullanımına tahsis etmek zorundadır. Malın garanti süresi içerisinde arızalanması durumunda, tamirde geçen süre garanti süresine eklenir.
- 7) Malın kullanma kılavuzunda yer alan hususlara aykırı kullanılmasından kaynaklanan arızalar garanti kapsamı dışındadır.
- 8) Tüketicinin, garantiden doğan haklarının kullanılmasına ile ilgili olarak çıkabilecek uyumsuzluklarda yerleşim yerinin bulunduğu veya tüketici işleminin yapıldığı yerdeki Tüketici Hakem Heyetine veya Tüketici Mahkemesine başvurabilir.
- 9) Satıcı tarafından bu Garanti Belgesinin verilmemesi durumunda, tüketici Gümrük ve Ticaret Bakanlığı Tüketicinin Korunması ve Piyasa Gözetimi Genel Müdürlüğü'ne başvurabilir.

TÜKETİCİNİN DİKKAT ETMESİ GEREKENLER

Firmamız tarafından verilen bu garanti, aşağıdaki durumlar da geçerli olmayıp, arızaların giderilmesi ücret karşılığında yapılır.

- Malın tanıtma ve kullanma kılavuzlarında yer alan hususlara aykırı kullanılmasından dolayı ortaya çıkan kullanıcı hatalarından kaynaklanan arızalar.
- Malın müşteriye tesliminden sonraki yükleme, boşaltma ve taşıma sırasında oluşan hasar ve arızalar.
- Voltaj düşüklüğü veya fazlalığı; hatalı elektrik tesisatı; ürünün etiketinde yazılı voltajdan farklı voltajda kullanma nedenlerinden meydana gelecek hasar ve arızalar.
- Yangın, yıldırım düşmesi veya doğal felaketler sonucu meydana gelen hasar ve arızalar.
- Garanti belgesi üzerinde tahrifat yapıldığı, ürün üzerindeki orijinal seri numarasının kaldırıldığı veya tahrif edildiği takdirde bu garanti geçersizdir.
- Bu garanti şartları sadece yukarıda belirtilen malın cinsi, marka, model ve seri no için geçerli olup, bunun dışında garanti şartlarına istinaden herhangi bir isim altında hak ve tazminat talep edilemez.

SERVİS LİSTESİ / (SPLIT KLİMA-VRV-ALHTERMA)

ÇAĞRI MERKEZİ 444 999 0

COĞRAFI BÖLGE	İL	SERVİS ADI	SERVİS ADRESİ	SERVİS YETKİLİSİ	TELEFON	SPLIT KLİMA	VRV	ALHTERMA
AKDENİZ	ADANA	CANER MÜHENDİSLİK TAH.TİC.LTD.ŞTİ.	BELEDİYEVLER MAH.ZAHİTKAĞDAĞ.BL.SUDE APT.NO:9/1 SEYHAN	BİLAL TANBULOĞLU	(322) 248-6870	<input type="checkbox"/>	<input type="checkbox"/>	
AKDENİZ	ADANA	DALGIÇ END. TEŞİSAT SAN. VE TİC.LTD.ŞTİ.	KURTULUŞ MAH RAMAZANOĞLU CAD GÜN AP NO:10/B SEYHAN	SAVAŞ ÜNLÜDALGIÇER	(322) 453-0670	<input type="checkbox"/>	<input type="checkbox"/>	
AKDENİZ	ADANA	KONFOR KLİMA HAV.SERV.HİZVE TİC.LTD.ŞTİ.-ŞUBE	YEMİ BARAJ MAH BÜLENT ANGIN BULVARI NO:22 CANLI APT ALTI SEYHAN	HASAN KARAKURUM	(322) 453-8113	<input type="checkbox"/>	<input type="checkbox"/>	
AKDENİZ	ADANA	KUNTAY KARAÖRS - KARAÖRS TEKNİK	TUFANPAŞA MAH.78059 SK NO:2/1 SEYHAN	KUNTAY KARAÖRS	(322) 329-6151	<input type="checkbox"/>	<input type="checkbox"/>	
AKDENİZ	ADANA	MEHMET SERVET KAYGIN - TERMO KLİMA İSİ SOĞ.SİST.	YURT MAH.71229 SOK.MAVI BULVAR SİTESİ A BLOK ALTI NO: 5 /A SEYHAN	MEHMET SERVET KAYGIN	(322) 225-7575	<input type="checkbox"/>	<input type="checkbox"/>	
AKDENİZ	ADANA	MEMET URAN - İKLİM KLİMA	ORDU CAD.SAVATLI APT.NO:12 SEYHAN	MEHMET URAN	(322) 458-0117	<input type="checkbox"/>	<input type="checkbox"/>	
AKDENİZ	ADANA	MERCAN İSITMA SOĞUTMA ELEK.İNŞ.DEK.PEY.HAF.PAZ. SAN LTD.ŞTİ	GAZİPAŞA MAH BORSA CAD TASLAKÇI APT NO:34B SEYHAN	NECME GÜRALP ÖZCAN	(322) 459-2113	<input type="checkbox"/>	<input type="checkbox"/>	◊
AKDENİZ	ADANA	SERAP ERZİN - KAR TEKNİK	MURADİYE MAH. SAİT AKMAN CAD. NO:60 CEYHAN	RECEPERZİN	(322) 613-6263	<input type="checkbox"/>	<input type="checkbox"/>	
AKDENİZ	ADANA	SOMER ÇAYIRCI - CEYLAN SOĞUTMA	YENİ BARAJ MAH 68032 SK ÇAĞLA APT ZEMİN KAT NO:2/A SEYHAN	SOMER ÇAYIRCI	(322) 224-2022	<input type="checkbox"/>	<input type="checkbox"/>	
AKDENİZ	ADANA	SUAT MORGÜN - İKRA TEKNİK	TUFANPAŞA MAH İLİKÇİKUYU SK NO:30/B KOZAN	SUAT MORGÜN	(322) 515-2222	<input type="checkbox"/>	<input type="checkbox"/>	
AKDENİZ	ADANA	PEKER İSITMA SOĞUTMA SİS.GİD.TEKS.TAR.ÜR.İTH.İHR.VE TİC.LTD.ŞTİ	GÜZELYALI MHL. 81107 SK. NO:6 ÇUKUROVA	MURAT PEKER	(322) 247-0233	<input type="checkbox"/>	<input type="checkbox"/>	
AKDENİZ	ANTALYA	ALİ İHSAN GÜR - BİLİM TEKNİK	TEOMANPAŞA MAH GAZİ BULVARI NO:373 KEPEZ	ALİ İHSAN GÜR	(242) 339-3025	<input type="checkbox"/>	<input type="checkbox"/>	◊
AKDENİZ	ANTALYA	ANTSERMAK İKLİMENDİRME İNŞ.MAK.NAK.TURZ.TAAH. VE SAN.LTD.ŞTİ.	YÜKSEKALAN MAH.ADNAN MENDERES BULVARI NO:54/1 MURATPAŞA	HAKKI KARASÜLEK	(242) 247-9130	<input type="checkbox"/>	<input type="checkbox"/>	
AKDENİZ	ANTALYA	BAYRAM TEKİN - TEKİN SOĞUTMA	GÜNDOĞAN MAH. YEMRE CAD. NO:7/C ELMALI	BAYRAM TEKİN	(242) 618-5022	<input type="checkbox"/>	<input type="checkbox"/>	
AKDENİZ	ANTALYA	EKİM İSITMA SOĞUTMA KLİMA SİST. İNŞ.TUR.ZVE TİC.SANT. LTD.ŞTİ.	ŞİRİNYALI MHL. 1488 SK İSAOĞLU APT. NO:20/E MURATPAŞA	MUSTAFA YILMAZ	(242) 312-0123	<input type="checkbox"/>	<input type="checkbox"/>	
AKDENİZ	ANTALYA	EKREM YAKUT - ÖZÇELİK-EKOTEK İSITMA	MEYDAN KAVŞAĞI MAH. AVNI TOLUNAY CAD. MUSA KAYA SİT. NO:64/2 MERKEZ	EKREM YAKUT	(242) 312-4196	<input type="checkbox"/>	<input type="checkbox"/>	
AKDENİZ	ANTALYA	FİLİZ KIZILKAYA - SERİN SOĞUTMA	MENTEŞE MAH KADİFE SOK NO:25/2 KALKAN BELDESİ -KAŞ	FİLİZ KIZILKAYA	(242) 848-6661	<input type="checkbox"/>	<input type="checkbox"/>	
AKDENİZ	ANTALYA	GÖZDE TEKNİK İSİT.SOĞ.TUR.TEKS.İNŞ.SAN.PAZ.VE TİC.LTD.ŞTİ.	TONGUC CAD.ALTINDAĞ MAH. 152 SOK. BALCI APT.NO:12/A MURATPAŞA	A.ALI ZORLU	(242) 244-0822	<input type="checkbox"/>	<input type="checkbox"/>	◊
AKDENİZ	ANTALYA	GÜROL DİMEN - BİRLİK SOĞUTMA	ULUŞ MAH.RAŞİH KAPLAN CAD. NO:25KEPEZ	GÜROL DİMEN	(242) 335-4059	<input type="checkbox"/>	<input type="checkbox"/>	
AKDENİZ	ANTALYA	İSMAIL ÇIRAK - İÇES SOĞUTMA	BAGLIK MAH. ÖZDEMİR SOK. NO:18/C KUMLUCA	İSMAIL ÇIRAK	(242) 887-2130	<input type="checkbox"/>	<input type="checkbox"/>	
AKDENİZ	ANTALYA	KLİMAK İSITMA VE SOĞUTMA SİSTEMLERİ TAAH.LTD.ŞTİ.	ALTINDAĞ MAH 149 SOK ANIL APT. NO:5/A MURATPAŞA	H.PINAR GÜRSAN	(242) 243-6145	<input type="checkbox"/>	<input type="checkbox"/>	◊
AKDENİZ	ANTALYA	MEHMET BAŞARAN - BAŞARAN SOĞUTMA	ORTA MAH. İŞLER CAD. 1030 SOK. NO:2/F SERİK	MEHMET BAŞARAN	(242) 722-0548	<input type="checkbox"/>	<input type="checkbox"/>	
AKDENİZ	ANTALYA	MEHMET ZİYA AKGÜL - AKGÜL TEKNİK	ADNAN MANDERES BULVARI KAVAKLIKUYU CAD. NO:9 KUMLUCA	M.ZİYA AKGÜL	(242) 887-5380	<input type="checkbox"/>	<input type="checkbox"/>	
AKDENİZ	ANTALYA	MUSTAFA CELİK - CELİK TEKNİK SOĞUTMA	KADIPASA MAH. K.REİSOĞLU CAD. HİLMİ İNCİ APT. NO:18/A ALANYA	MUSTAFA CELİK	(242) 522-2078	<input type="checkbox"/>	<input type="checkbox"/>	
AKDENİZ	ANTALYA	MUSTAFA MERCAN - MERCAN TEKNİK	GÜLLER PINARI MAH. CEVREYOLU CAD. ŞEKER APT. NO:173/A ALANYA	MUSTAFA MERCAN	(242) 513-3320	<input type="checkbox"/>	<input type="checkbox"/>	
AKDENİZ	ANTALYA	ÖZDEN TEKNİK MÜH.İNŞ.TUR.TİC.VE SAN.LTD.ŞTİ	HATİPLER YOL. KAVŞAĞI ANTALYA YOLU ÜZERİ 101 SOK NO: 14 MANAVGAT	ERSAN ÖZDEN	(242) 776-6814	<input type="checkbox"/>	<input type="checkbox"/>	
AKDENİZ	ANTALYA	RAMAZAN FAZILA - ERA KLİMA	YENİ MAH.AKDENİZ CAD NO:30-BKEMER	RAMAZAN FAZILA	(242) 814-1752	<input type="checkbox"/>	<input type="checkbox"/>	
AKDENİZ	ANTALYA	SERTEK ENERJİ İKLİM. DOĞ.İSİ.İNŞ.İNŞ.VE TİC.LTD.ŞT.	ULUŞ M.ÇAHIŞ SITKI CAD. NO:51/A KEPEZ	SERHAT TEKERİOĞLU	(242) 334-0477	<input type="checkbox"/>	<input type="checkbox"/>	◊
AKDENİZ	ANTALYA	SÜLEYMAN TOPÇUOĞLU - AKTİF KLİMA	ALTINDAĞ MAH 100 YIL BULVARI NO:25/D MURATPAŞA	SÜLEYMAN TOPÇUOĞLU	(242) 244-2496	<input type="checkbox"/>	<input type="checkbox"/>	
AKDENİZ	ANTALYA	TAYKAR GIDA MAKİNA TİC.TUR.LTD.ŞTİ.	ANTALYA YOLU ÜZERİ SİDE MİGROS KARŞISI MANAVGAT	MEHMET TAYLAN	(242) 776-6600	<input type="checkbox"/>	<input type="checkbox"/>	
AKDENİZ	ANTALYA	TUNCAY MURAT - TUN-EM TEKNİK	YILDIZ MAH YILDIZ CAD 219 SOK.ESMAHANIM APT NO:17/A MURATPAŞA	TUNCAY MURAT	(242) 344-5162	<input type="checkbox"/>	<input type="checkbox"/>	
AKDENİZ	ANTALYA	ÜREYİN İSİTİVE SOĞ.SİS.TEKS.DER.İNŞ.SAN. TUR. TİC.İTH.LTD.ŞTİ.	Y.HİSAR MAH. HASTANE CAD. NO:70/B MANAVGAT	MEHMET ÜREYİN	(242) 746-0657	<input type="checkbox"/>	<input type="checkbox"/>	
AKDENİZ	ANTALYA	VORTEKS TRZ.MÜH.İSİT.SOĞ.SİS.İNŞ.VE İNŞ.MALZ.DOĞALGAZ TİC. VE SAN. LTD. ŞTİ.	BURHANETTİN ONAT CAD M.ZEYBEK APT NO:93/A MERKEZ	HÜSEYİN BARUT	(242) 322-8508	<input type="checkbox"/>	<input type="checkbox"/>	◊
AKDENİZ	HATAY	BESTAMİ ALIR - ALIR TEKNİK	ÇAY MAH OSMANGAZİ CAD NO:62/B İSKENDERUN	BESTAMİ ALIR	(326) 613-2421	<input type="checkbox"/>	<input type="checkbox"/>	
AKDENİZ	HATAY	HÜSEYİN KILIC-TEKNİK SOĞUTMA	CUMHURİYET M.341 SOK NO:7/A KIRIKHAN	HÜSEYİN KILIC	(326) 345-3093	<input type="checkbox"/>	<input type="checkbox"/>	
AKDENİZ	HATAY	MEHMET ÖZBADEMCI - YELİZ İSITMA SOĞUTMA	İSTİKLAL MAH. TALATPAŞA SOK. NO:1 ERZİN	MEHMET FATİH ÖZBADEMCI	(326) 681-4832	<input type="checkbox"/>	<input type="checkbox"/>	
AKDENİZ	HATAY	YAKUP DOĞRU - DOĞRU TEKNİK	AKSARAY MAHL. 75.YIL BULVARI NO:134C ANTAKYA	YAKUP DOĞRU	(326) 227-7125	<input type="checkbox"/>	<input type="checkbox"/>	
AKDENİZ	HATAY	İLKNUR ÇAPAR-UDC İKLİMENDİRME SİSTEMLERİ	ÇAY MAHL.NAMİK KEMAL CAD. NO:10/A-1 İSKENDERUN	TAYLAN ÇAPAR	(326) 614-4881	<input type="checkbox"/>	<input type="checkbox"/>	
AKDENİZ	İSPARTA	ELECTRON İSITMA SOĞ.SİS.İNŞ.OTO SAN.VE TİC.LTD.ŞTİ.	İSKENDER MAH 121 CAD NO:61-6 MERKEZ	AYDIN GÜNEŞ	(246) 218-8350	<input type="checkbox"/>	<input type="checkbox"/>	◊
AKDENİZ	İSPARTA	İBRAHİM KRAVKAZ-FRİGO N TERMM	İSKENDER MAH. 121 CAD. NO:40/2 MERKEZ	İBRAHİM KRAVKAZ	(246) 218-6838	<input type="checkbox"/>	<input type="checkbox"/>	
AKDENİZ	İSPARTA	ELECTRON İSITMA SOĞ.SİS.İNŞ.OTO SAN.VE TİC.LTD.ŞTİ.	İSKENDER MAH 121 CAD NO:61-6 MERKEZ	AYDIN GÜNEŞ	(246) 218-8350	<input type="checkbox"/>	<input type="checkbox"/>	
AKDENİZ	K.MARAS	İBRAHİM GÖK - GÖK SOĞUTMA	A.KARACA BEY CAD. GÜNEŞLİ MAH. NO:17/C ELBİSTAN	İBRAHİM GÖK	(344) 413-2849	<input type="checkbox"/>	<input type="checkbox"/>	
AKDENİZ	K.MARAS	RAMAZAN KAYA - ATLAS İSITMA SOĞUTMA	MAGRALI MAH SEHİT CUHADAR ALI CAD. NO:40 MERKEZ	RAMAZAN KAYA	(344) 221-1213	<input type="checkbox"/>	<input type="checkbox"/>	
AKDENİZ	K.MARAS	VAHİT GÖRÜR - GÖRÜR SOĞUTMA	HAYRULLAH MAH.KUDDİSİ BAĞA ESENÇAM SİTESİ A BLOK NO:101/B MERKEZ	VAHİT GÖRÜR	(344) 223-9561	<input type="checkbox"/>	<input type="checkbox"/>	
AKDENİZ	MERSİN	BAYRAM İKİZ - ARINÇ TEKNİK	KIZILMURAT MAH.2704 SOK.NO:50 TARSUS	BAYRAM İKİZ	(324) 624-8433	<input type="checkbox"/>	<input type="checkbox"/>	
AKDENİZ	MERSİN	METİN SERDAR AÇIL-AÇIL İSİTİVE SOĞT.SİSTEMLERİ	CUMHURİYET MAH. 1625 SK NO:8/A	METİN SERDAR AÇIL	(324) 326-4815	<input type="checkbox"/>	<input type="checkbox"/>	
AKDENİZ	MERSİN	HİDİR AYTEKİN-AYTEKİN İSITMA SOĞUTMA SİSTEMLERİ	CUMHURİYET MHL.1641 SK. DOĞAN SİTESİ B BLK ALTI NO:14/B YENİŞEHİR	HİDİR AYTEKİN	(324) 325-9988	<input type="checkbox"/>	<input type="checkbox"/>	
AKDENİZ	MERSİN	HÜSEYİN YÜCE - DAMLA TEKNİK	BACHCELLEVLER MAH.16.CAD.NO:59/B MERKEZ	HÜSEYİN YÜCE	(324) 327-0025	<input type="checkbox"/>	<input type="checkbox"/>	
AKDENİZ	MERSİN	İBRAHİM UÇAR - ASTEKİN SOĞUTMA	KALE MAH. İNÖNÜ CAD. NO:48/A MUT	İBRAHİM UÇAR	(324) 774-1489	<input type="checkbox"/>	<input type="checkbox"/>	◊
AKDENİZ	MERSİN	İSMAIL EREN - EREN SOĞ. VE İS.	CUMHURİYET MAH.1630 SOK.FATMA BERKÖZ APT.NO:17/19 MERKEZ	İSMAIL EREN	(324) 329-2227	<input type="checkbox"/>	<input type="checkbox"/>	◊
AKDENİZ	MERSİN	KÜRSAT TOY - LİDER SOĞUTMA	YESİL YURT MAH. KIBRIS CAD. EHLİZOĞLU APT.ALTİ ANAMUR	KÜRSAT TOY	(324) 814-4644	<input type="checkbox"/>	<input type="checkbox"/>	
AKDENİZ	MERSİN	MERT CANER MC MÜHENDİSLİK	KÜLTÜR MAH.CENGİZ TOPEL CAD.DENİZ APT NO:2/BAKDENİZ	MERT CANER	(324) 238-8806	<input type="checkbox"/>	<input type="checkbox"/>	
AKDENİZ	MERSİN	METİN SAYGILI - SAYGILI SOĞUTMA	GAZİ MAH. ÖZCAN SEYHAN CAD. 24 SOK. TURGUT ÖZCAN APT. ALTI NO:18/B SİLİFKE	METİN SAYGILI	(324) 712-0045	<input type="checkbox"/>	<input type="checkbox"/>	
AKDENİZ	MERSİN	UMİT İLKAYAZ - KLİMA MARKET	MERKEZ MAH. MİLLİ EGEMENLİK CAD. NO:15/B ERDEMLİ	UMİT İLKAYAZ	(324) 515-4271	<input type="checkbox"/>	<input type="checkbox"/>	
AKDENİZ	OSMANIYE	AHMET YASSI - ÖZAY SOĞUTMA	ALİBEKİRLİ MAH Ş.ÖĞÜZ APANOĞLU SK ALTEK2 APT ZEMİN KAT NO:1 MERKEZ	AHMET YASSI	(328) 825-6065	<input type="checkbox"/>	<input type="checkbox"/>	
AKDENİZ	OSMANIYE	MESUT DEMİRÇİOĞLU - DEMİRÇİOĞLU BOBİNAJ	ANDIRIN CAD. 7 MART MAH. 6 SOK. NO:1/B KADIRLI	MESUT DEMİRÇİOĞLU	(328) 718-7603	<input type="checkbox"/>	<input type="checkbox"/>	
D. ANADOLU	BİNGÖL	SERHAT ALAY - YILDIZ SOĞUTMA	YENİŞEHİR MAH. HÜRRIYET CAD NO:26/MERKEZ	SERHAT ALAY	(426) 213-7109	<input type="checkbox"/>	<input type="checkbox"/>	
D. ANADOLU	ELAZIĞ	MUSA TAŞKIRAN - TEKNİK SOĞUTMA	HÜRRIYET CAD.GÖLGEİ SOK NO:5-A MERKEZ	MUSA TAŞKIRAN	(424) 212-2372	<input type="checkbox"/>	<input type="checkbox"/>	
D. ANADOLU	ELAZIĞ	ALİ NACAR-KAR SOĞUTMA	İZZETPAŞA MHL. HACI TEVFIK EFENDİ SK. NO:39 MERKEZ	ALİ NACAR	(424) 218-3802	<input type="checkbox"/>	<input type="checkbox"/>	
D. ANADOLU	ERZİNCAN	ERKAN SAH - ERKAN TEKNİK	SÜMERBANK CAD NEDİM MURATOĞLU İS MERKEZİ NO:55 MERKEZ	ERKAN SAH	(446) 214-2464	<input type="checkbox"/>	<input type="checkbox"/>	
D. ANADOLU	ERZURUM	UMİT PEŞEN-GARANTİ TEKNİK	ABDULHAMİT MAH. GÜLLÜ EVLERİ DADAŞKENT 1 DADAŞKENT	UMİT PEŞEN	(442) 327-3030	<input type="checkbox"/>	<input type="checkbox"/>	
EGE	AFYON	BARİS ÖZLER - ÖZLER TEKNİK	CUMHURİYET MAH.H.ÖĞÜM C ÇAĞLAR APT A BLOK NO:6/A MERKEZ	BARİS ÖZLER	(272) 213-7758	<input type="checkbox"/>	<input type="checkbox"/>	
EGE	AFYON	VEDAT KAYGISIZ - ASYA SOĞUTMA	ÇAKIR MAH. HACI KADIR SOK. NO:17SANDIKLI	VEDAT KAYGISIZ	(272) 512-9578	<input type="checkbox"/>	<input type="checkbox"/>	
EGE	AYDIN	BARAN GÖKOĞLU - GÖKOĞLU SOĞUTMA	2.BELKOP ALTIN GÜVERCİN SİT 3 BLOK D:1 KUSADASI	BARAN GÖKOĞLU	(256) 613-9480	<input type="checkbox"/>	<input type="checkbox"/>	
EGE	AYDIN	BURHAN TARHAN - İZMİR SOĞ.	PARK CAD. NO:24/E DIDİM	BURHAN TARHAN	(256) 811-2888	<input type="checkbox"/>	<input type="checkbox"/>	
EGE	AYDIN	CUNEYT GÜRBÜZ - ERKAR SOĞUTMA	YEDI EYLÜL MAH. CİNE CAD. NO:59/A MERKEZ	CUNEYT GÜRBÜZ	(256) 226-6286	<input type="checkbox"/>	<input type="checkbox"/>	
EGE	AYDIN	MAKBULE ÖZKAN-ÖZKAN SOĞUTMA	CUMHURİYET MHL. ERGENE SK. NO:9/H KUŞADASI	MAKBULE ÖZKAN	(256) 614-8111	<input type="checkbox"/>	<input type="checkbox"/>	
EGE	AYDIN	TUNCAY TOSUN - TESTAS İSITMA SOĞUTMA	GÜZELHİSAR MAH.KIBRIS CAD.NO:58/B MERKEZ	TUNCAY TOSUN	(256) 214-8770	<input type="checkbox"/>	<input type="checkbox"/>	◊
EGE	AYDIN	YUSUF AKKAYA - AK-KA İSITMA SOĞUTMA SİSTEMLERİ	ALTINTAS MAH/SEMIT 101 SK. 9/A NAZILLI	YUSUF AKKAYA	(256) 313-3020	<input type="checkbox"/>	<input type="checkbox"/>	
EGE	BALIKESİR	ERDENER YILMAZ - CETİN TEKNİK	AZERBAYCAN BULVARI 4 SK NO:19 BATUR APT EDREMIT	ERDENER YILMAZ	(266) 373-2751	<input type="checkbox"/>	<input type="checkbox"/>	
EGE	BALIKESİR	HASAN KÖSELEÇİOĞLU - MAVİ KLİMA	150 EVLER MAH SEHİTFAHRİ CAD ÖZSERÇE OĞLU APT. NO:332/3-4 AYVALIK	HASAN KÖSELEÇİOĞLU	(266) 331-0606	<input type="checkbox"/>	<input type="checkbox"/>	◊
EGE	BALIKESİR	İSMAIL AYCAN YILMAZ-YILMAZ TEKNİK	KURTULUŞ MAH.KIZILAY CAD. NO:60/A GÖNEN	İSMAIL AYCAN YILMAZ	(266) 772-6564	<input type="checkbox"/>	<input type="checkbox"/>	
EGE	BALIKESİR	GÜLDEN KÖSE OĞLU-RT GRUP	AKINCILAR MAH. GAZİ BULVARI NO: NO:5/A A	GÜLDEN KÖSE OĞLU	(850) 850-1078	<input type="checkbox"/>	<input type="checkbox"/>	◊
EGE	BALIKESİR	KADIR DAĞLI - DAĞLI TEKNİK	1.ORUCGAZI MAH ORTAK SK NO:53-D MERKEZ	KADIR DAĞLI	(266) 249-3031	<input type="checkbox"/>	<input type="checkbox"/>	◊
EGE	CANAKKALE	DİJİTAL ELEKTRİK İV ALET.SERVİS HİZ SAN TİC LTD ŞTİ	İSMEYPAŞA MAH ÇINARLIK CAD NO:33/A-B MERKEZ	CEVAT EKREN	(286) 215-0000	<input type="checkbox"/>	<input type="checkbox"/>	
EGE	CANAKKALE	HAMİT BAYRAKTAR - KUTUP SOĞUTMA	SEFERAŞ MAH H.ZAFER SK NO:14 EZİNE	HAMİT BAYRAKTAR	(286) 618-5080	<input type="checkbox"/>	<input type="checkbox"/>	
EGE	DENİZLİ	OSMAN KURSUUNLUOĞLU - EGE TEKNİK	MURADDEDE MAH. 357 SOK. NO:23 MERKEZ	OSMAN KURSUUNLUOĞLU	(258) 261-8245	<input type="checkbox"/>	<input type="checkbox"/>	
EGE	DENİZLİ	TUNCAY KUTLU - ÇAĞLAYAN KLİMA	UCANCIBAŞI MAH.TURAN GÜNEŞ CAD:NO:34 MERKEZ	TUNCAY KUTLU	(258) 242-8586	<input type="checkbox"/>	<input type="checkbox"/>	
EGE	İZMİR	ACT ENERJİ İKL. SİST.SAN.VE TİC.LTD.ŞTİ	OSMANGAZİ MAH. İBRAHİM ETİHEM CAD. NO:96/B BORNOVA	AHMET OSMANOĞLU	(232) 373-7172	<input type="checkbox"/>	<input type="checkbox"/>	
EGE	İZMİR	AHMET ÖZÇELİK-BERK SOĞUTMA	CAMİKEBİR MAH İZMİR CAD NO:38/B SEFERHİSAR	AHMET ÖZÇELİK	(232) 743-5909	<input type="checkbox"/>	<input type="checkbox"/>	
EGE	İZMİR	AHMET TAŞDELEN - EGE SOĞUTMA	ATATÜRK MAH.1017 SOK.NO:11/A SELÇUK	AHMET TAŞDELEN	(232) 892-9004	<input type="checkbox"/>	<input type="checkbox"/>	
EGE	İZMİR	AHMET TUTA - TUTKU SOĞUTMA	KURTULUŞ MAH.KETENKÖPRÜ SOK.NO:7/A TİRE	AHMET TUTA	(232) 511-2399	<input type="checkbox"/>	<input type="checkbox"/>	
EGE	İZMİR	AİRTEK KLİMA İSITMA SOĞUTMA SAN.VE TİC.LTD.ŞTİ.	MANAVKUYU MAH. 278 SK NO:3/A BAYRAKLI	AHMET GÜR	(232) 348-7470	<input type="checkbox"/>	<input type="checkbox"/>	◊
EGE	İZMİR	ALKANER SOĞUTMA İSITMA KLİMA MÜH. İNŞ. TAAH. SAN. TİC.LTD.ŞTİ.	HÜRRIYET MAH MEHMET AKIF CAD NO:82/Z BUCA	ALİ ÇIKIRIK	(232) 452-6818	<input type="checkbox"/>	<input type="checkbox"/>	◊
EGE	İZMİR	BEHÇET ESER - ESER SOĞUTMA	8.EYLÜL MAHALLESİ 109 SOKAK NO:2 KEMALPAŞA	HAMZA ESER	(232) 878-6611	<input type="checkbox"/>	<input type="checkbox"/>	◊
EGE	İZMİR	DELTA KLİMA TEKNOLOJİLERİ SAN.VE TİC.LTD.ŞTİ.	6004 ADA 5475-4 SOK NO:13 MTK STS CAMDİBİ	NURCAN KÜÇÜK	(232) 465-0704	<input type="checkbox"/>	<input type="checkbox"/>	
EGE	İZMİR	FİKRİ ÖZAKÇA - SEREN KLİMA SATIŞ SERVİS	İNÖNÜ MAH HÜRRIYET CAD.NO:220/A BORNOVA	FİKRİ ÖZAKÇA	(232) 345-7074	<input type="checkbox"/>	<input type="checkbox"/>	◊
EGE	İZMİR	GÜNAY İÇER - CAN SOĞUTMA	TEPEKÖY MAH. ASLANLAR CAD. NO:8/A TORBALI	GÜNAY İÇER	(232) 856-0185	<input type="checkbox"/>	<input type="checkbox"/>	
EGE	İZMİR	HAKAN ÇEMBER - AY-HAK İKLİMENDİRME	KASIMPAŞA MAH ALTUĞ KARABURUN CAD:NO:5/B MENEMEN	HAKAN ÇEMBER	(232) 831-0626	<input type="checkbox"/>	<input type="checkbox"/>	

SERVİS LİSTESİ / (SPLIT KLİMA-VRV-ALHTERMA)

ÇAĞRI MERKEZİ 444 999 0

COĞRAFI BÖLGE	İL	SERVİS ADI	SERVİS ADRESİ	SERVİS YETKİLİSİ	TELEFON	SPLIT KLİMA	VRV	ALHTERMA
EGE	İZMİR	MESUT BERKUN - BERKÜN TEKNİK	1853/3 SOK NO:2/B KARŞIYAKA	MESUT BERKÜN	(232) 382-8222	□	○	◇
EGE	İZMİR	METİN KAPUSUZLAR - METİN ENVER KLİMA	ETİLER CD NO:43/A GAZİEMİR	METİN KAPUSUZLAR	(232) 251-1667	□	○	◇
EGE	İZMİR	RÜSTEM SİRAY İSITMA SOĞ.KLİMA SAN.TİC.LTD.ŞTİ.	74 SOK.NO: 2/B ÜÇKUYULAR	RÜSTEM SİRAY	(232) 246-8081	□	○	◇
EGE	İZMİR	SEZGİN POLAT - POLAT TEKNİK	ERTUĞRUL MAH MİHTAPPAŞA CAD.NO:39/A TORBALI	SEZGİN POLAT	(232) 264-5459	□	○	◇
EGE	İZMİR	ŞAFAK AHMET KALYONCU - BİRLİK TEKNİK	55/1 SOK. NO:2/ABORNOVA	ŞAFAK KALYONCU	(232) 339-8090	□	○	◇
EGE	İZMİR	SAHİN ERBAY - ER SERVİS	545.SOK.NO:65 /B SİRINYERBUCA	HÜSAMETTİN ERBAY	(232) 448-0004	□	○	◇
EGE	İZMİR	UMUT ÖZEN-ŞENGÜL KLİMA	YALI MHL.CAHER DUDAYEV BULVARI NO:125/A KARŞIYAKA	UMUT ÖZEN	(232) 336-3938	□	○	◇
EGE	İZMİR	YAŞAR GÜNEY TEKİZ TEKNİK KLİMA SATIŞ SERVİS	ZİYAPASA CAD.NO:44/A CAMDİBİ BORNOVA	YAŞAR GÜNEY	(232) 457-1636	□	○	◇
EGE	İZMİR	FİKRİ ÖZAKÇA - SEREN KLİMA SATIŞ SERVİS	İNÖNÜ MAH HÜRRIYET CAD.NO:220/A BORNOVA	FİKRİ ÖZAKÇA	(232) 345-7074	□	○	◇
EGE	KÜTAHYA	ALİ ÖZAL - İDEAL SOĞUTMA	LALA HÜSEYİN PAŞA MAH KIBRIS CAD BARIŞ APT ALTI NO:75 MERKEZ	ALİ ÖZAL	(274) 216-0830	□	○	◇
EGE	MANİSA	BAHAR ALOĞLU - ALOĞLU SOĞUTMA	PAŞA MAH. 27 SK. NO:12/B AKHİSAR	BAHAR ALOĞLU	(236) 412-9261	□	○	◇
EGE	MANİSA	BARİŞ HARMAN - BARİŞ SOĞUTMA	BEŞ EYLÜL MAH. REDDİLLAK CAD. NO:86/AALASEHİR	BARİŞ HARMAN	(236) 654-3275	□	○	◇
EGE	MANİSA	GENÇ İKLİMLENDİRME ELEK.SOĞ. VE İS.SİST.SAN.TİC.LTD.ŞTİ.	YAR HASANLAR MAH. ERDEM SOK. NO:1/2 MERKEZ	CELALETTİN M. TURAN	(236) 238-8919	□	○	◇
EGE	MANİSA	HAKAN YAPICI - ALİZE SOĞUTMA	TEVFIKIYE MAH 8 EYLÜL CAD NO:129/A MERKEZ	HAKAN YAPICI	(236) 234-9745	□	○	◇
EGE	MANİSA	HAKAN SEN-SEN TEKNİK	ARDA MAH. KENZI CAD. NO:52/A	HAKAN SEN	(236) 232-5454	□	○	◇
EGE	MANİSA	MÜJDAT MUT - MUT SOĞUTMA	CUMHURİYET MAH.ÖZAN SOK. NO:1/B TURGUTLU	MÜJDAT MUT	(236) 313-7517	□	○	◇
EGE	MANİSA	ÖZAY MEKANİK TESİSAT KLİMA SAN.VE TİC. LTD.ŞTİ.	YENİ MAHALLE 4737 SK NO:39/A YUNUS EMRE	ÖZAY OSMANOĞLU	(236) 211-0707	□	○	◇
EGE	MANİSA	RIFAT ONUR MANAZ -TEKNİK TEKNİK SERVİS HİZMETLERİ	YILMAZLAR MAHL. YÖRÜK SK. NO:2/23 TURGUTLU	RIFAT ONUR MANAZ-SADIK CAVUŞLAR	(236) 313-3255	□	○	◇
EGE	MANİSA	ÜNKÖR İSITMA-SOĞ.SAN.TİC.LTD.ŞTİ.	KURTULUŞ MAH.İDMAN SK NO:47/A SOMA	SERKAN ÜNLÜ	(236) 612-4984	□	○	◇
EGE	MUĞLA	BAYRAM YORULMAZ - GÜVEN TEKNİK	CUMHURİYET CAD.YASEMEN SOK.NO:10 ORTACA	BAYRAM YORULMAZ	(252) 282-5507	□	○	◇
EGE	MUĞLA	EYYÜP YETER - ALP TEKNİK İSITMA SOĞUTMA	MUSLİHTİN MAH ABDİ İPEKÇİ CAD ŞAHİN ÖZEN APT NO:9/B MERKEZ	EYYÜP YETER	(252) 213-1399	□	○	◇
EGE	MUĞLA	HAYRULLAH ALTINTAŞ - ALTES İSİ	YOKUSBAŞI MAH.DERVİŞ GÖRGÜN CAD.NO:2-BBODRUM	HAYRULLAH ALTINTAŞ	(252) 316-2246	□	○	◇
EGE	MUĞLA	HİMMET BOĞA - SELVİ SOĞUTMA	TAŞYAKA MAH.OVACIK KÖPRÜSÜ ÖLÜDENİZ YOLU BAHA ŞIKMAN CAD NO:39 FETHİYE	HİMMET BOĞA	(252) 612-8266	□	○	◇
EGE	MUĞLA	KAMİL ÖZGÜL - ÖZGÜL SOĞUTMA	HAYTIL MAH ATATÜRK BULVARI 3 PINAR SPT NO:15/2A MİLAS	KAMİL ÖZGÜL	(252) 513-4504	□	○	◇
EGE	MUĞLA	MAHSUM BULUT - BULUT TEKNİK	KONAKCI YENİ SANAYİ SİTESİ K BLOK NO:12 BODRUM	MAHSUM BULUT	(252) 363-0135	□	○	◇
EGE	MUĞLA	SEVGİ TÜREDİ-DÜNYA KLİMA İSİT.VE SOĞT.SİSTEMLERİ	CİLDİR MAH. 105 SK NO:10/2	SEVGİ TÜREDİ	(252) 412-2472	□	○	◇
EGE	MUĞLA	ÖNÇAĞ MÜH.İSİT.SOĞ.HİZ.NAK.OTO.KİR.İNŞ.İTH.İHR.SAN. VE TİC.LTD.ŞTİ.	ATATÜRK BULVARI NO:290 KONAKCI BODRUM	YÜKSEL ÖN	(252) 363-7229	□	○	◇
EGE	MUĞLA	ÖZKAN DİLMECİ - ÖZKAN TEKNİK	ATATÜRK CAD 3 SK NO:11/B DALAMAN	ÖZKAN DİLMECİ	(252) 692-2525	□	○	◇
EGE	MUĞLA	MAHSUM EZEL - VOLKAN İSITMA SOĞUTMA	CİLDİR MAH 103 SOK NO:7-4 MARMARİS	VOLKAN EZEL	(252) 413-1347	□	○	◇
EGE	USAK	ALİM DİKER - DİKER SOĞUTMA	ŞEHİT ALİBAY MAH. ÇARŞI CAMİİ ALTI ESME	ALİM DİKER	(276) 414-5189	□	○	◇
EGE	USAK	MUSTAFA CENGİZ - CENGİZ TEKNİK	ÜNALAN MAH.MÜJDE SOK.NO:24/A MERKEZ	MUSTAFA CENGİZ	(276) 224-2111	□	○	◇
EGE	USAK	ÖMER BARİŞ SAÇLI-FÜRÜZAN ELEKTRİK	İSLİCE MAH. DEĞERÇİK SK NO:13/B MERKEZ	ÖMER BARİŞ SAÇLI	(276) 215-6958	□	○	◇
G.DOĞU ANADOLU	ADIYAMAN	ÇÖZÜM TEKNİK ELEKTRİK EV ALET. TAMİRİ İSITMA VE SOĞUTMA SİST.-MEHMET UYGUL	ALİTAŞI MAH BOZBEY YOLU NO:29/B MERKEZ	MEHMET UYGUL	(416) 214-1187	□	○	◇
G.DOĞU ANADOLU	ADIYAMAN	YALÇIN EGE - EGE SOĞUTMA	FIRAT MAH. MAKİF CAD. NO:79/A KAHTA	YALÇIN EGE	(416) 725-9560	□	○	◇
G.DOĞU ANADOLU	ADIYAMAN	ZİYA AKSOY - AKSOY TEKNİK SOĞ. SERV.VE TİC.	HOCA ÖMER MAH.GÖL EBATMAZ CAD.NO:39 MERKEZ	ZİYA AKSOY	(416) 213-0448	□	○	◇
G.DOĞU ANADOLU	BATMAN	BEKİR AKDAŞ - FURKAN TEKNİK	ŞAFAK MAH BARİŞ BULVARI NO:61 MERKEZ	BEKİR AKDAŞ	(488) 215-7274	□	○	◇
G.DOĞU ANADOLU	BATMAN	FAHRİ DEMİR - DEMİR SOĞT.-FAHRİ DEMİR BEYAZ EŞYA BAK.VE ONARIM	12.CAD.RAMAN MAH.NO:18 MERKEZ	NECMETTİN DEMİR	(488) 214-1430	□	○	◇
G.DOĞU ANADOLU	DIYARBAKIR	ADNAN AKARCA-AKARCA SOĞUTMA	PEYAS MAH D.KENT BULVARI 265 SOK ATAŞLAR STS, NO:6/E KAYAPINAR	ADNAN AKARCA	(412) 257-1110	□	○	◇
G.DOĞU ANADOLU	DIYARBAKIR	İBRAHİM BUDAK - TEKNİK ELEKTRİK	SİRİNEVLER MAH ELAZIĞ CAD NO:15 ERGANI	İBRAHİM BUDAK	(412) 611-0401	□	○	◇
G.DOĞU ANADOLU	DIYARBAKIR	MEHMET HULKİ YALMAN - YALMAN SOĞUTMA	SELEHADDİN EYUBİ BULVARI BAYINDIRLIK CAD POLKAR APT ALTI NO:5 BAĞLAR	M.HULKİ YALMAN	(412) 238-0303	□	○	◇
G.DOĞU ANADOLU	DIYARBAKIR	MEHMET İSA YILMAZ-KARTEK SOĞUTMA	PEYAS MAH.523 SK NO:5 D.35 KAYAPINAR	MEHMET İSA YILMAZ	(412) 257-5779	□	○	◇
G.DOĞU ANADOLU	DIYARBAKIR	SUAT DEMİR - SUDEM TEKNİK	AZİZMAHMUTOĞULLARI CAD AĞMA APT ALTI NO:30/A YENİŞEHİR	SUAT DEMİR	(412) 224-1016	□	○	◇
G.DOĞU ANADOLU	DIYARBAKIR	ŞEYHMUS GÜLTEKİN - SİRİN SOĞUTMA	ALTIOK MAH.İBEŞİKÇİ CAD NO:63/B BİSMİL	ŞEYHMUS GÜLTEKİN	(412) 415-3922	□	○	◇
G.DOĞU ANADOLU	GAZİANTEP	ABDULKADİR DİKER - ÖZKAR TEKNİK SOĞUTMA	SAHA MAH. CUMHURİYET CAD. NO:41/C NİZİP	ABDULKADİR DİKER	(342) 517-7119	□	○	◇
G.DOĞU ANADOLU	GAZİANTEP	ALPARDA İNŞ.İSİT.SOĞT.SİST.İTİC.LTD.ŞTİ.	PANCARLI MAH. MİLLİ EĞEMENLİK CAD. NO:90	ALPARSLAN GÖKCEK	(342) 336-6666	□	○	◇
G.DOĞU ANADOLU	GAZİANTEP	HASAN YUSUF ELTEMUR - ÇAN KLİMA	BATIKENT MHL. M.YAZICIOĞLU CD. DİNC APT. NO:8/6 ŞEHİTKAMİL	YUSUF ELTEMUR	(342) 341-5757	□	○	◇
G.DOĞU ANADOLU	GAZİANTEP	MEHMET HAYRİ TAŞKESEN-TTS KLİMA İKLİMLENDİRME	SARIGÜLLÜK MAHL. KARACAĞOĞLAN CAD. NO:44 A 1 ŞEHİTKAMİL	MEHMET HAYRİ TAŞKESEN	(342) 321-5050	□	○	◇
G.DOĞU ANADOLU	GAZİANTEP	SERMET TÜRKERİ - ETKİN KLİMA	GÜNEVLER MAH.23.N CAD.24 NOLU SOK.ÖZSEVER APT ALTI NO:1 MERKEZ	SERMET TÜRKERİ	(342) 321-1345	□	○	◇
G.DOĞU ANADOLU	GAZİANTEP	SEYDİ VAKKAŞ YENİYAY - EMAY İKLİMLENDİRME	GÜNEYKENT MH. ÜNİVERSİTE BULVARI NO:371/A ŞAHİNBEY	SEYDİ VAKKAŞ YENİYAY	(342) 360-4555	□	○	◇
G.DOĞU ANADOLU	MARDİN	A.HAMİT BOĞA - İBRAHİMOĞLU TEKNİK	OTOGAR ARKASI ASMIN SK KELEŞOĞLU APT ALTI KIZILTEPE	HAMİT BOĞA	(482) 312-7211	□	○	◇
G.DOĞU ANADOLU	MARDİN	ALİ OSMAN ECE - ECE SOĞUTMA	YENİ HÜKÜMET KONAĞI ARKASI ÇAĞDAŞ SİTESİ A BLOK NO:14/ KMERKEZ	OSMAN ECE	(482) 213-7685	□	○	◇
G.DOĞU ANADOLU	MARDİN	İDRİS DÜZ-LİDER TEKNİK	YEŞİLKENT MAH. LOZAN CADDESİ NO:132 NUSAYBİN	İDRİS DÜZ	(482) 415-7812	□	○	◇
G.DOĞU ANADOLU	MARDİN	İLHAN AZAK - AZAK SOĞUTMA	BATMAN YOLU ÜZERİ CUMHURİYET MAH. NO:111 MİDYAT	İLHAN AZAK	(484) 464-0762	□	○	◇
G.DOĞU ANADOLU	SİRT	AKSOY SOĞUTMA DAY. TÜK. MAL. PETROL ÜRÜNLERİ NAKLİYE İNŞ. SAN. TİC.LTD. ŞTİ.	ULUCAMI ALTI NO:16 KURTALAN	FIRAT AKSOY	(484) 411-2691	□	○	◇
G.DOĞU ANADOLU	ŞANLIURFA	EYYÜP KEVES- AYAZ TEKNİK SOĞUTMA	ERTUĞRULGAZI MAH. 331 SK NO:6/B/1 HALİLİYE	EYYÜP KEVES	(541) 542-6149	□	○	◇
G.DOĞU ANADOLU	ŞANLIURFA	MEHMET ŞAMADANCI - MULTI SOĞUTMA	EMNİYET CAD. ÇİÇEK APT. ALTI NO:1 MERKEZ	MEHMET ŞAMADANCI	(414) 315-4734	□	○	◇
G.DOĞU ANADOLU	ŞANLIURFA	MUSTAFA ÖZTÜRK-MST ÖZTÜRK SOĞ.VE İSİT. SİSTEMLERİ	SÜLEYMANŞAH MAH. İBRAHİM GÜNDOĞAN CAD. NO:34/1	MUSTAFA ÖZTÜRK	(414) 411-2863	□	○	◇
G.DOĞU ANADOLU	ŞANLIURFA	NECATİ ÇINAR - ÇINAR SOĞUTMA	CUMHURİYET MAH DR BOZAN CAD. NO:38 SURUÇ	NECATİ ÇINAR	(414) 611-4646	□	○	◇
G.DOĞU ANADOLU	ŞANLIURFA	OSMAN ŞEKER - GAP TEKNİK	ULUBATLI MAH 371 SOK NEHRİ APT ALTI NO /45 /B MERKEZ	OSMAN ŞEKER	(414) 315-5542	□	○	◇
G.DOĞU ANADOLU	ŞANLIURFA	SERİF YAŞAR - İKLİM KLİMA	GAZİ CAD. NO:72 CEYLANPINAR	SERİF YAŞAR	(414) 471-7383	□	○	◇
G.DOĞU ANADOLU	ŞANLIURFA	Tİ MEKANİK MÜHENDİSLİK İNŞ. TAAH. SAN. VE TİC.LTD. ŞTİ	YENİŞEHİR MAH.65 DAĞUYTAN APT NO:2-C MERKEZ	RAMAZAN ÇİMEN	(414) 315-2315	□	○	◇
G.DOĞU ANADOLU	ŞANLIURFA	İPEKSEVER İKLİMLENDİRME SOĞ.İSİT.HAV.PAZ.İTH.İHR.SAN. VE TİC.LTD.ŞTİ.	ATATÜRK MAH.1. SOK NO:8/B/0 MERKEZ	MEHMET BÜLENT İPEKSEVER	(414) 312-1818	□	○	◇
G.DOĞU ANADOLU	ŞİRNAK	CHAT SENSES - AK BUZ SOĞUTMA	CUDI MAH.İSTİKLAL CAD. NO:25/B SİLOPİ	CHAT SENSES	(486) 518-6644	□	○	◇
G.DOĞU ANADOLU	ŞİRNAK	EROL YILDIRIM - YILDIRIM TEKNİK SOĞUTMA	TURGUT ÖZAL MAH ADİLE NAŞİT CAD NO:24/AİDİL	EROL YILDIRIM	(486) 551-2887	□	○	◇
G.DOĞU ANADOLU	ŞİRNAK	HÜSEYİN ÇAYILDAK - DİCLE SOĞUTMA	D.KAPI MAH. NESİMİ CAD. NO:11-13 CİZRE	HÜSEYİN ÇAYILDAK	(486) 616-8885	□	○	◇
G.DOĞU ANADOLU	ŞİRNAK	SAMI ZEYREK - ZEYREK KLİMA	BAHCELİEVLER MAH FIRAT PEN APT KARŞISI NO:36/A MERKEZ	SAMI ZEYREK	(486) 216-2153	□	○	◇
İÇ ANADOLU	AKSARAY	TUNÇAY KARATAY - ŞAHİN SOĞUTMA	DERE MAH.BELELDİYE CAD.BURAK REİS APT ALTI NO:31/A MERKEZ	TUNÇAY KARATAY	(382) 212-9484	□	○	◇
İÇ ANADOLU	ANKARA	ALES MÜHENDİSLİK İNŞ.OTO YEDEK PARÇA DAN.ELEKT. SAN.TİC.LTD.ŞTİ.	İNCE SU CAD.NO:140/17 ÇANKAYA	İBRAHİM FİDAN	(312) 431-3213	□	○	◇
İÇ ANADOLU	ANKARA	BİLİRLER KLİMA SİSTEMLERİ SANAYİ VE TİCARET LTD.ŞTİ.	UFUKTEPE MAH UFUKTEPE CAD NO:19/A KEÇİÖREN	HAMİT ÖZEL	(312) 580-6450	□	○	◇
İÇ ANADOLU	ANKARA	ÇÖZÜM ELEKTRİK KLİMA SAN. VE TİC.LTD.ŞTİ.	A.Öveçler Mah. Kabil Cad. 1320. Sok. No:3/8 ÇANKAYA	YAKUP BAŞARAN	(312) 481-6423	□	○	◇
İÇ ANADOLU	ANKARA	ERDOĞAN ŞİMŞEK-SİMŞEK TEKNİK	DEMİRLİBAHÇE MHL. AĞAÇLI SK. NO:14/C MAMAK	ERDOĞAN ŞİMŞEK	(312) 319-7672	□	○	◇
İÇ ANADOLU	ANKARA	M&T İSITMA SOĞUTMA KLİMA TESİSAT SAN.VE TİC.LTD.ŞTİ.	SOKULLU MEHMETPAŞA CAD.NO:20/A DİKMEN	TEKİN DURU	(312) 481-2195	□	○	◇
İÇ ANADOLU	ANKARA	MEHMET BAŞDOĞAN-UGUR ELEKTRO.İSİT. SOĞ. BEY. ESY.	KUŞÇAĞIZ MAH. 19 MAYIS CD. NO:112/B KEÇİÖREN	MEHMET BAŞDOĞAN	(312) 328-2070	□	○	◇
İÇ ANADOLU	ANKARA	MERMERLER ULUSLARARASI TAŞ VE TURZ SAN.TİC.LTD.ŞTİ.	DİNC SOK.NO:24 KAVACIK SUBAYEVLERİ KEÇİÖREN	HACİ AHMET MERMER	(312) 316-2222	□	○	◇
İÇ ANADOLU	ANKARA	MURAT ARPACI - DELTA SOĞUTMA KLİMA	İSTASYON MAH 2303 SK NO:8 ETİMESGUT	MURAT ARPACI	(312) 244-6890	□	○	◇
İÇ ANADOLU	ANKARA	NAIL KARAHASANOĞLU - POLARİS SOĞUTMA KLİMA	PORTAKAL ÇİÇEĞİ SOK 10-A. AŞAĞI AYRANCIA AYRANCI	NAIL KARAHASANOĞLU	(312) 441-3533	□	○	◇
İÇ ANADOLU	ANKARA	NBA KLİMA VE SOĞ. ALET.PAZ.TAŞ. İNŞ. TUR. SAN.TİC.	BAŞCAVUŞ SK NO:74/D KÜÇÜKESAT	ADİL- NECLA DİNÇ	(312) 434-1945	□	○	◇
İÇ ANADOLU	ANKARA	PATENT KLİMA OTO İNŞ.SAN.VE TİC.LTD.ŞTİ.	HARBIYE MAH. Ş.ALAATTİN SARAÇ YAKUPOĞLU SK. NO:21/A ÇANKAYA	LEVENT ARPACI	(312) 480-3399	□	○	◇
İÇ ANADOLU	ANKARA	UĞUR ÖZDEMİR - ÖZ TEKNİK SOĞUTMA	KENT KOOP. 5 CAD. 235/6 SOK. ŞAFAK 91 SİT. C/1 BLOK 11/A BATIKENT	UĞUR ÖZDEMİR	(312) 250-1700	□	○	◇
İÇ ANADOLU	ANKARA	RÖNESAN ARAŞTIR. TEKNO. GELİŞTİRME ELEKTRO. LTD.ŞTİ.	S.SALTOĞLU CD.2715 SOK. KONSEPT İŞ YERLERİ, VİL NO:2/11 ÇANKAYA	RAFET REVAN	(312) 242-2333	□	○	◇
İÇ ANADOLU	ESKİŞEHİR	ARSTEKNİK MÜH.SAN.VE TİC.LTD.ŞTİ.	KURTULUŞ MAH. SEMT ZİYA PAŞA CAD. NO:93/A ODUNPAZARI	MEHMET ŞİMŞEK	(222) 240-4121	□	○	◇
İÇ ANADOLU	ESKİŞEHİR	NTS NUR TEKNİK SOĞ. VE İSITMA TRZ LTD ŞTİ	AKARBAŞI MAH. M.K. ATATÜRK CD. NO:9/B MERKEZ	HASAN AKTÜRK	(222) 233-4130	□	○	◇
İÇ ANADOLU	KARAMAN	MUHAMMET UYSAL - UYSAL BOBİNAJ YETKİLİ SERVİSİ	KİRİŞÇİ MAH.YUNUS EMRE CAD.NO: 25 MERKEZ	MUHAMMET UYSAL	(338) 213-8212	□	○	◇
İÇ ANADOLU	KAYSERİ	ALİ İHSAN BÜYÜKÇUKURLU - KALENDER TEKNİK	FATİH MAH.AHMETPAŞA CAD.BEDİR AP. ALTI NO:62/A KOCASINAN	ALİ İ. BÜYÜKÇUKURLU	(352) 232-8877	□	○	◇
İÇ ANADOLU	KAYSERİ	YAŞAR ALEMDAR - ALEMDAR SOĞUTMA	FATİH MAH.ÖĞÜZ CAD.NO.14/B KOCASINAN	YAŞAR ALEMDAR	(352) 222-3753	□	○	◇

SERVİS LİSTESİ / (SPLIT KLİMA-VRV-ALThERMA)

ÇAĞRI MERKEZİ 444 999 0

COĞRAFI BÖLGE	İL	SERVİS ADI	SERVİS ADRESİ	SERVİS YETKİLİSİ	TELEFON	SPLIT KLİMA	VRV	ALThERMA
İÇ ANADOLU	KIRŞEHİR	ONGAN KÖPRÜLÜ - KÖPRÜLÜ TİCARET	AHI EVREN MAH.735 SOK.GÖKSU APT.ALTİ NO:13/B MERKEZ	ONGAN KÖPRÜLÜ	(386) 213-5350	□		
İÇ ANADOLU	KONYA	A.K.R. MÜHENDİSLİK İSİ SİSTEMLERİ İNŞ. TUR.SAN.TİC.LTD.ŞTİ.	MUSALLA BAĞLARI MH. NALCACI CAY İŞHANI NO:94/D SELÇUKLU	E.YABARS ÖZER	(332) 238-4015	□		
İÇ ANADOLU	KONYA	HASAN SELVİ - SELVİ SOĞUTMA	BAHÇELİEVLER MAH. PRF. DR. YILMAZ USLU CAD. NO:38A BEYŞEHİR	HASAN SELVİ	(332) 512-4010	□		
İÇ ANADOLU	KONYA	İSMAİL KAPLAN - İSOMAK TİCARET	KILIÇASLAN MAH RAUFDENKTAŞ CAD NO:73/F SELÇUKLU	İSMAİL KAPLAN	(332) 238-7403	□	○	
İÇ ANADOLU	KONYA	OSMAN OĞUZ - OĞUZ EV ALETLERİ	MEYDAN MAH MANAV SOK NO:18 AKŞEHİR	OSMAN OĞUZ	(332) 812-6666	□		
İÇ ANADOLU	KONYA	TUNCER TEKNİK HİZ.LTD.ŞTİ.	NIŞANTAŞI MAH.ŞAHİNAĞA SOK.ÖZÇOBAN ŞİT.NO:4/E SELÇUKLU	AHMET TUNCER	(332) 237-1967	□	○	◇
İÇ ANADOLU	KONYA	HÜSEYİN KAYIHAN-İSRA BRÜLÖR	MEHMET AKİF MAH.VURAL SK. NO:11/A-1 SELÇUKLU	HÜSEYİN KAYIHAN	(332) 353-4131	□		◇
İÇ ANADOLU	NEVŞEHİR	MEHMET BİYİK - ESKAR SOĞUTMA	20 TEMMUZ MAH. MUSTAFA PARMASIZ CAD. NO:47 MERKEZ	MEHMET BİYİK	(384) 214-2800	□		◇
İÇ ANADOLU	NİĞDE	MUKADDER SALCI - GÜVEN İSITMA VE KLİMA	ŞAHİNALI MAH.FAİK ŞAHENK BULV.MİTHAT TALAYHAN APT.NO:13/E MERKEZ	MUKADDER SALCI	(388) 232-8896	□		
İÇ ANADOLU	SİVAS	Mustafa ÇOPUR - GÜNEY ELEKTRİK	PULUR MAH. YAHYABEY CAD. KARAHALILUĞLU APT. NO:23/A MERKEZ	SİNAN YÜKSEK	(346) 221-2652	□	○	
İÇ ANADOLU	YOZGAT	AHMET TAŞKİNOĞLU - SES SOĞUTMA	BAHÇELİEVLER MAH. ATATÜRK BULVARI NO:10 A/B SORGUN	AHMET TAŞKİNOĞLU	(354) 415-8081	□		
İÇ ANADOLU	YOZGAT	MUSTAFA KEMAL ŞAHİNLER - ESGO ELEKTRONİK	ÇARŞI MAH SPOR SOK NO:14/1, BOĞAZLIYAN	MUSTAFA KEMAL ŞAHİNLER	(354) 645-1245	□		
KARADENİZ	AMASYA	HALİS DEMİRCİ - AMASYA SOĞUTMA	HACI İLYAS MH.ÖRGÜZÜ SOK. NO:1/B MERKEZ	HALİS DEMİRCİ	(358) 210-0021	□		
KARADENİZ	AMASYA	HÜSEYİN KARACAN-EMEK TİCARET	HARMANLAR MAH AVCI SOK NO:11/A MERZİFON	HÜSEYİN KARACAN	(358) 514-4757	□		
KARADENİZ	ÇORUM	ADEM ÖZSEMİZ - HAKAN TEKNİK	ÇÖPLÜ MAH AKPINAR CAD NO:19/A MERKEZ	ADEM ÖZSEMİZ	(364) 225-1140	□	○	◇
KARADENİZ	GİRESUN	FATİH MEHMET İNCE - ALASKA SOĞUTMA	KAPI MAH.SEYİT YAKKAS SOK.NO:4 MERKEZ	FATİH MEHMET İNCE	(454) 216-2089	□		
KARADENİZ	GİRESUN	İBRAHİM KESKİN	NİZAMİYE MAH.ORHAN YILMAZ C.NO:41/A MERKEZ	İBRAHİM KESKİN	(454) 216-2759	□	○	◇
KARADENİZ	ORDU	BAKİ KARATAŞ - KARATAŞ SOĞUTMA	SAKARYA MAH. SAKARYA CAD. NO:48 FATSA	BAKİ KARATAŞ	(452) 423-6394	□		
KARADENİZ	ORDU	MEHMET ÖZEN ELEK.EV ALET.TAMİRİ	FATMA HATUN SOK. NO:51 MERKEZ	MEHMET ÖZEN	(452) 212-3042	□		
KARADENİZ	RİZE	ETHEM DENİZ-ÜÇLEM İSITMA SOĞUTMA	EKREM ORHON MHL. GENÇLİK CD. NO:19/A MERKEZ	ETHEM DENİZ	(464) 223-4004	□		
KARADENİZ	SAMSUN	AHMET CELEBİ-KIZILIRMAK AR BEYAZ ESYA	KIZILIRMAK MAH. YAVUZ SULTAN SELİM SK. NO:36/A BAFRA	AHMET CELEBİ	(362) 532-0122	□		
KARADENİZ	SAMSUN	MERŞAN İSITMA VE SOĞUTMA SİST.TUR.TİC.SAN.LTD.ŞTİ.	SELAHİYE MAH. 100. YIL BULVARI NO:50 İLKADIM	ÖMER OKUDAN	(362) 432-8831	□		
KARADENİZ	SAMSUN	ÜNAL BALTA - TERMO İŞLEM SOĞUTMA	YENİ MAHL. İSMET İNÖNÜ BULV. NO:58 ATAKUM	ÜNAL BALTA	(362) 438-3547	□	○	◇
KARADENİZ	SAMSUN	YAVUZ TANRIVERDİ - SAMTES	KARADENİZ MH. AZİZİYE CAD.NO:11/B İLKADIM	YAVUZ TANRIVERDİ	(362) 230-5456	□	○	◇
KARADENİZ	SİNOP	HASAN ÖZDEN - GÖZDE SOĞUTMA	HAMİDİYE MAH. OKULLAR CAD. NO:10 GERZE	HASAN ÖZDEN	(368) 718-4055	□		
KARADENİZ	TOKAT	DURAN AKTAŞ - GÜNEY TEKNİK	KALEARDI MAH.M.FUSUNOĞLU CAD EKİCİ APT NO:31/A MERKEZ	DURAN AKTAŞ	(356) 214-5595	□		
KARADENİZ	TOKAT	FATİH AYAN - TAMSER	CUMHURİYET CAD.MEMUR VE HİZMETLİLER YAPI KOOP ALTI. NO:73/A TURHAL	FATİH AYAN	(356) 276-4433	□		
KARADENİZ	TRABZON	ÜÇ-EL İSITMA SOĞUTMA İNŞ.NAK.TURZ.MÜŞ.SER.HİZ.TİC.LTD.ŞTİ	AYDINLIKEVLER MAH.HASANPAŞA CAD.9 NOLU SOK.ÖZLEM APT. NO:6 MERKEZ	ABDULLAH KOÇ	(462) 230-5670	□	○	◇
MARMARA	BARTIN	CAN MUTLU ELEKTRİK VE ELK. EV ALETLERİ BAKIM ONARIM MÜHENDİSLİK İMALAT	ORTA MAH.TOPÇUKONAGI CAD NO:10 MERKEZ	CAN MUTLU	(378) 227-1828	□		
MARMARA	BİLECİK	AHMET ÖZGÜR ONGAN-ONGAN TEKNİK	ERTUĞRULGAZI MAH. ABBASLI YOLU NO:19/A MERKEZ	AHMET ÖZGÜR ONGAN	(228) 212-6900	□		
MARMARA	BİLECİK	YAŞAR ERKANLI - ERKANLI	YENİ MAH. EĞRİ SOK. NO:8 BOZUYÜK	YAŞAR ERKANLI	(228) 315-4396	□		
MARMARA	BOLU	ERGÜN RÜZGAR - İKLİM SOĞUTMA	KARAMANLI MAH YEKİLİ SOK BEYZA 3 APT NO:13-14-15 MERKEZ	ERGÜN RÜZGAR	(374) 212-2332	□	○	◇
MARMARA	BURSA	ALTAY İKLİMLENDİRME SAN.TİC.LTD.ŞTİ.	SİNANBEY MAH. MURAT CAD. NO:44/AİNEGÖL	MESUT ALTAY	(224) 711-4411	□		
MARMARA	BURSA	ATMOSFER KLİMA MÜHENDİSLİK İNŞAAT GIDA TEKST.SAN. TİC.LTD.ŞTİ.	ÜÇEVLER MHL. DILAN SK. NO:11 NİLÜFER	HAMZA KARAGÖZ	(224) 441-1992	□	○	◇
MARMARA	BURSA	BIROL MUMCU İSITMA SOĞUTMA SİST.VETURZ. SAN.VE TİC. LTD.ŞTİ.	KONAK MAH BİLGİNLER CD.HAKAN SOK MURATHAN ŞİT B BLOK NO:29/C NİLÜFER	BÜLENT MUMCU	(224) 256-8686	□		
MARMARA	BURSA	E.K.G. İSITMA VE SOĞUTMA SİS.İNŞ. TAAH.ELEKTRONİK OTO-MASYON SİS. GIDA TEKS. KONF. SAN. VE TİC. LTD. ŞTİ.	ESENTEPE MAH SANAYİ CAD NO:71 NİLÜFER	ENGİN SATILMIŞ	(224) 250-6853	□	○	◇
MARMARA	BURSA	EROL GÜROL YALÇIN-YALÇIN TEKNİK	KALE MAH UZUN CAD DAR SK NO:2 KESTEL	EROL GÜROL YALÇIN	(224) 372-2424	□		
MARMARA	BURSA	MEHMET ALİ ÇAKIR-ÇAKIR TİCARET	MİLLET MAH DERYA CAD NURİPEKİ SİS.C BLOK NO:3-1 MERKEZ	MEHMET ALİ ÇAKIR	(224) 362-2248	□		
MARMARA	BURSA	RECEP BALTACI - ARM TEKNİK	NAMIK KEMAL MAH NAMIK KEMAL CAD NO:35-A OSMANGAZI	RECEP BALTACI	(224) 256-8474	□		◇
MARMARA	BURSA	SERİF ÖZGÜN - ÖZGÜN TEKNİK	ÇIRPAN MAH.FEVZİPAŞA CAD.NO:138-FM. KEMALPAŞA	SERİF ÖZGÜN	(224) 614-1910	□		
MARMARA	BURSA	TEKNOMİM KLİMA SOĞ.İSİT.SAN.TİC.LTD.ŞTİ.	ALAADDİN BEY MAH 619 SOK NO:4/E NİLÜFER	HİKMET BAŞARAN	(224) 441-9131	□	○	◇
MARMARA	BURSA	VEDEL KLİMA DAY. TUK. MAL.TEKS.İNŞ.LTD.ŞTİ.	GAZİLER CAD NO:41 OSMANGAZI	VEDAT YÜKSELİR	(224) 224-3317	□		
MARMARA	CANAKKALE	UFUK GÜNGÖR - GÜNGÖR TEKNİK	C.KEBİR MAH C.NURİ İLERİ CAD NO:4/1 GELİBOLU	UFUK GÜNGÖR	(286) 566-4099	□		
MARMARA	DÜZCE	EKREM BAYRAKTAR - BAYRAKTAR SOĞUTMA	CECİDİYE MAH GÜNDOĞDU SOK NO:19MERKEZ	EKREM BAYRAKTAR	(380) 523-4828	□		
MARMARA	EDİRNE	SERKAN GÖLEMEN - GÖLEMEN İSITMA,SOĞUTMA,KLİMA	UZUN KALDIRIM CAD.ALTAY 4 APT NO:31 AYSEKADIN MERKEZ	SERKAN GÖLEMEN	(284) 225-0760	□	○	◇
MARMARA	İSTANBUL	ABDULLAH YUMAT - EXPER TEKNİK	SANAYİ MAH.GÜMÜŞHANE CAD.NO:93/A 4.LEVENT	ABDULLAH YUMAT	(212) 324-7781	□		◇
MARMARA	İSTANBUL	ACM İÇ VE DİŞ TİC. İSİ SOĞUT. TES. İNŞ. TAHA. LTD. ŞTİ.	ÜNİVERSİTE M.LAKE SOK NO:3 AVCILAR	KADİR AHMET UŞLU	(212) 421-2525	□		
MARMARA	İSTANBUL	ADNAN ÇİFTÇİ - SEFA KLİMA	DOĞU MAH. AYDINLI YOLU CAD. NO:53/D PENDİK	ADNAN ÇİFTÇİ	(216) 491-9588	□		
MARMARA	İSTANBUL	AFAT TEKNİK SERVİS SAN. VE TİC.LTD.ŞTİ.	SANAYİ MAH. SULTAN SELİM CAD BAHCEM SOK NO:27/B 4.LEVENT	ADEM SİDAR	(212) 278-6632	□		
MARMARA	İSTANBUL	AHMET KELES - İSMAL AKGÜN - TILSIM KLİMA	İCADIYE MAH MÜNECCİMBİŞİ SOK.NO:72/A ÜSKÜDAR	AHMET KELES	(216) 310-0305	□		
MARMARA	İSTANBUL	AHMETOĞLU ELEKTRİK EV AL.SERVE.GID.MAD.TİC.LTD.ŞTİ.	ÇENGELKÖY KULELİ CAD NO:20 ÜSKÜDAR	AHMET YAŞAR AHMETOĞLU	(216) 422-8090	□		
MARMARA	İSTANBUL	AKAN AĞGEZ-MEVSİM KLİMA SERVİS HİZM.SAN.TİC.	CEMİL MERİÇ MAH. İSTİKLAL CAD. NO:77/A ÜMRANİYE	AKAN AĞGEZ	(216) 611-2219	□	○	
MARMARA	İSTANBUL	AKDENİZ KLİMA VE DAYANIKLI TÜKETİM ÜRÜNLERİ SAN TİC.	EMNİYETTEPE MAH TOPÇULAR YOKUŞU FETHİ SK NO:1 SİLAHTAR EYÜP	ABDULLAH GÜLTEKİN	(212) 626-3247	□	○	◇
MARMARA	İSTANBUL	AKEL KLİMA SAN.TİC.LTD.ŞTİ.	KOCATEPE MAH.ŞERİH PARKI CAD. NO 143 /ABAYRAMPAŞA	ÇİHAN TÜER	(212) 563-3333	□	○	
MARMARA	İSTANBUL	AKS YAPI TAAH-HÜT VE TİCARET LTD.ŞTİ.	H.RİFATPAŞA M PERPA TİC MERK.1689, NO:B/11 ŞİŞLİ	TÜRKER ERASLAN	(212) 222-7470	□		
MARMARA	İSTANBUL	AKSEN KLİMA SİSTEMLERİ İNŞAAT SANAYİ VE TİCARET LTD ŞTİ	SAPANBAĞLARI MAH MİRALAY NAZİMBEY CAD NO:23/BPENDİK	VOLKAN ESENOĞLU	(216) 353-7474	□		
MARMARA	İSTANBUL	AKTİF İKLİMLENDİRME KLİMA HAV.VE SOĞUTMA SİST.SAN. TİC.LTD.ŞTİ	HARMANTEPE MAH. KAYA SK. NO:58/1 KAĞITHANE	ERHAN TAŞ	(212) 279-7993	□		
MARMARA	İSTANBUL	ARIF YİĞİT - MERCAN KLİMA	ÇELİKTEPE MAH GÜZELDERE CAD NO:111/C KAĞITHANE	ARIF YİĞİT	(212) 284-4411	□		
MARMARA	İSTANBUL	ATILLA OLGUN-FİLİZ TEKNİK	MUSTAFA KEMAL PAŞA MHL. ÜMİT SK. NO:63 AVCILAR	ATILLA OLGUN	(212) 554-2167	□		◇
MARMARA	İSTANBUL	AYHAN DOĞAN-ÇF MÜH. VRF İSITMA SOĞ.HAV.TEKNİK SERVİS SATIS VE DANIŞMANLIK HİZMETLERİ	HÜRRİYET MAH AYAZMA CAD NO:133 ZEMİN 1 KARTAL	AYHAN DOĞAN	(216) 451-5946	□	○	
MARMARA	İSTANBUL	AYLA ALTUNAL - ÜÇEL TEKNİK	ÇİHANGİR MAH.ELİT SOK NO:11 AVCILAR	SÖNER ALTUNAL	(212) 422-4588	□		
MARMARA	İSTANBUL	BAHİRİ DOĞRUYOĞLU - AB İSITMA VE SOĞUTMA SİST	HÜRRİYET MAH.ŞENÇAN SOK NO:45/B GÜNEŞLİ	BAHİRİ DOĞRUYOĞLU	(212) 659-8458	□		
MARMARA	İSTANBUL	BUĞRA SAVAŞ - BUĞRA KLİMA	KAVACIK MHL. YURTSEVENLER SK. NO:10/B BEYKOZ	BUĞRA SAVAŞ	(216) 465-5007	□		
MARMARA	İSTANBUL	BURAK EMRE ERSAYIN-AKTİF TEKNİK	ALİBEY MAH HASAN TÜFEKİ SK NO:3 SİLİVRİ	BURAK EMRE ERSAYIN	(212) 729-0919	□		◇
MARMARA	İSTANBUL	BÜLENT AKYASAN - AK MÜHENDİSLİK İSITMA SOĞUTMA	ÇAKMAK MAH CAMİLİ SK NO:10/B ÜMRANİYE	BÜLENT AKYASAN	(216) 540-6162	□		
MARMARA	İSTANBUL	CANKA MÜHENDİSLİK İKLİM SİS.SAN.TİC.LTD.ŞTİ.	ATATÜRK CAD GİRNE MAH ÇİÇEK SOK ERKONUT STS NO:12 DÜK.6 MALTEPE	KAAN DALAY	(216) 383-1846	□	○	
MARMARA	İSTANBUL	CENGİZ KARAKOÇ - SİMGE KLİMA	YUKARIDUDULLU MAH DİVAN CAD DAVUT SOK NO:3-A ÜMRANİYE	CENGİZ KARAKOÇ	(216) 313-3088	□		
MARMARA	İSTANBUL	CZM MÜHENDİSLİK İNŞ.TAAH.SAN.VE TİC.LTD.ŞTİ	TALATPAŞA MAH ALAKOÇ SK NO:2/B KAĞITHANE	CEMAL DURMUŞ	(212) 444-1940	□		
MARMARA	İSTANBUL	DEPA SOĞUTMA İSİT.MAKİNA SAN. VE TİC.LTD.ŞTİ.	YUKARI DUDULLU MAH.FEVZİ ÇAKMAK CAD.NO:28/A ÜMRANİYE	ALİ GENÇ	(212) 612-5654	□		
MARMARA	İSTANBUL	DETAYAL MÜH.İKLİM.İNŞ.SAN.VE TİC.LTD.ŞTİ	HASBAHCE CADDESİ NO 34/B KAĞITHANE	ENGİN ERSOY	(212) 294-0438	□		
MARMARA	İSTANBUL	DOĞASER İSİ SOĞ.SİS.OTO İNŞ SAN VE DİŞ TİCARET LTD ŞTİ.	GENÇOSMAN MAH MERA SK NO:1 GÜNGÖREN	HASAN GÜLDÜMEN	(212) 611-2121	□		◇
MARMARA	İSTANBUL	EKREM ERÇİN - NET ELEKTRİK	ÇUBUKLU FIRIN SOK. NO:19 KAVACIK	EKREM ERÇİN	(216) 413-8445	□		
MARMARA	İSTANBUL	ELSAN MÜH.HİZMETLERİ TİC.LTD.ŞTİ.	AYDINLIYOLU CAD.NO:81/A PENDİK	HARUN ÖZKAN	(216) 354-7997	□		
MARMARA	İSTANBUL	ENTALPI TEKNİK SİHİHYE İ TES.ML.İNŞ.GİNK.SN.VE TİC.LTD.ŞTİ	ÇAMLIK MAH UĞUR SK NO:20/A ÇEKMEKÖY	SEDAT ÇAKIR	(216) 612-5584	□		
MARMARA	İSTANBUL	ER KLİMA İSITMA VE SOĞUTMA SİSTEMLERİ ELEKTRİK ELEKTRONİK TURİZM İNŞAAT İHRACAT İTİHALAT İMLT LTD ŞTİ	ESENTEPE MAH . İNÖNÜ CAD NO:138/A KARTAL	TANER ERBAT TAL	(216) 306-8794	□	○	
MARMARA	İSTANBUL	ERTAN YÜRÜŞ - ŞENGÜL TEKNİK İSITMA VE KLİMA SİST.	DR.ERKİN CAD.ŞAHİKA SOK.ŞAHİN APT.NO:20/A KADIKÖY	ERTAN YÜRÜŞ	(216) 566-7574	□		◇
MARMARA	İSTANBUL	GELİŞİM İSITMA SOĞUTMA MÜH.İNŞ.SAN.TİC.LTD.ŞTİ.	TEVFİK BEY MAH.HAYIRLI AD NO:10 SEFAKÖY	FATİH YILMAZ	(212) 598-3341	□		
MARMARA	İSTANBUL	GENESİS ENERJİ VE MEKANİK SİSTEMLERİ A.Ş.	SİLAHTARAĞA CAD NO:83 EYÜP	NECATİ KURU	(212) 578-8787	□	○	◇
MARMARA	İSTANBUL	GTS İKLİM.ELEKTEV AL.İNŞ.SAN.VETİC.LTD.ŞTİ.	DİKLİTAŞ MAH.AYAZMADERE CAD.NO:20/B BEŞİKTAŞ	OSMAN GÜRBÜZ	(212) 274-7211	□		
MARMARA	İSTANBUL	GÜLŞEREN GÖK-GÖKMER İKLİMLENDİRME	TAHTAKALE MAH. İSTANBUL CAD. NO:50/1 AVCILAR	TAMER GÖK	(212) 405-0621	□		
MARMARA	İSTANBUL	GÜRBÜZ ÖNDER - ÖNDER KLİMA SANAYİ TİCARET	YENİ MAH.KÜÇÜKSU NO:105 BEYKOZ	GÜRBÜZ ÖNDER	(216) 322-1512	□	○	◇
MARMARA	İSTANBUL	HAKAN ÇELENOĞLU - ETİCCAN TEKNİK KLİMA HAVALAN.SİST.	AMBARLI MHL. YURDAKUL S. NO:25/BAVCILAR	HAKAN ÇELENOĞLU	(212) 694-5751	□	○	

SERVİS LİSTESİ / (SPLIT KLİMA-VRV-ALHTERMA)

ÇAĞRI MERKEZİ 444 999 0

COĞRAFI BÖLGE	İL	SERVİS ADI	SERVİS ADRESİ	SERVİS YETKİLİSİ	TELEFON	SPLIT KLİMA	VRV	ALHTERMA
MARMARA	İSTANBUL	HAKKI BORA GÜRGÜÇ - ÇAĞRI SERVİS	GÖLBOYU CAD SETBAŞI APT NO:21/B BÜYÜKÇEKMECE	H.BORA GÜRGÜÇ	(212) 883-1748	<input type="checkbox"/>	<input type="checkbox"/>	<input type="checkbox"/>
MARMARA	İSTANBUL	HAMZA SARIKAYA - ÇABA SERVİS	YILDIRIM BEYAZIT CAD.ERENLER SOK.NO:16	YENİBOSNA	444-1383	<input type="checkbox"/>	<input type="checkbox"/>	<input type="checkbox"/>
MARMARA	İSTANBUL	HASAN GÜNGÖR-ASTEK KLİMA	VELİEFENDİ MAH.74/C SOK.NO:4 ZEYTİNBURNU	HASAN GÜNGÖR	(212) 558-0126	<input type="checkbox"/>	<input type="checkbox"/>	<input type="checkbox"/>
MARMARA	İSTANBUL	HASEL KLİMA VE GÜNEŞ ENERJİSİ SİSTEMLERİ SAN. TİC. LTD. ŞTİ.	SIRMAPERDE SOK. ÖZYURT STS.E BLOK NO:52E-7ÜSKÜDAR	MUSTAFA TURHAN TELYAR	(216) 326-9755	<input type="checkbox"/>	<input type="checkbox"/>	<input type="checkbox"/>
MARMARA	İSTANBUL	HEMKAR İKLİMLENDİRME VE AYDINLATMA LTD. ŞTİ.	BULGURLU İZZETTİN B ELVANKENT SİT M BLK. NO:20-3 ÜSKÜDAR	MUSTAFA MİMİR	(216) 650-8800	<input type="checkbox"/>	<input type="checkbox"/>	<input type="checkbox"/>
MARMARA	İSTANBUL	HÜSEYİN ARIGÜL - İSTANBUL TEKNİK KLİMA VE SOĞUTMA	UĞUR MUMCU MH. MAVİ TUNA SİTESİ B3 BLOK DÜKKAN:1 YAKACIK	ŞAHİN YILANCI	(216) 475-9675	<input type="checkbox"/>	<input type="checkbox"/>	<input type="checkbox"/>
MARMARA	İSTANBUL	İDEAL TEKNİK İKLİMLENDİRME İNŞ.VE GIDA SAN.LTD.ŞTİ	CUMHURİYET MAH.KARLİDERE CAD ERCAN SK NO:16/A ÜSKÜDAR	AHMET KUMAŞ	(216) 443-3712	<input type="checkbox"/>	<input type="checkbox"/>	<input type="checkbox"/>
MARMARA	İSTANBUL	İZOFORM KLİMA SOĞUTMA HAVALANDIRMA SAN.VE TİC.LTD.ŞTİ.	ALİ NİHAH TARLAN CAD TUNEL YOL GİRİŞİ NO:2-A ÜSTBOSTANCI	BİROL AŞIL	(216) 445-1292	<input type="checkbox"/>	<input type="checkbox"/>	<input type="checkbox"/>
MARMARA	İSTANBUL	KADİR BARIŞ EŞİN - POYRAZ KLİMA	HÜRRİYET MAH HUDUT SK NO:3/A KAĞITHANE	KADİR BARIŞ EŞİN	(212) 224-5825	<input type="checkbox"/>	<input type="checkbox"/>	<input type="checkbox"/>
MARMARA	İSTANBUL	KİNETİK MÜHENDİSLİK KLİMA HAV.İSİT.SİST.LTD.ŞTİ.	OSMANIYE MAH. SİĞİRTMAÇ CAD.RAMI APAK SOK. ÇİÇEK APT. NO:5/1 BAKIRKÖY	MURAT ABİRİ	(212) 660-2164	<input type="checkbox"/>	<input type="checkbox"/>	<input type="checkbox"/>
MARMARA	İSTANBUL	KLİMA TEK İSİTMA SOĞUTMA VE KLİMA SİSTEMLERİ TAAH.SAN.LTD ŞTİ.	İNÖNÜ MAH. E.ANKARA CAD. MERTCAN SK NO:4/A SANCAKTEPE	AHMET ÇİÇEK	(216) 622-6486	<input type="checkbox"/>	<input type="checkbox"/>	<input type="checkbox"/>
MARMARA	İSTANBUL	KONFOR KLİMA HAV. SERVİS HİZM. VE TİC. LTD. ŞTİ.	TAŞDELEN SOĞUKPINAR MAH. LARA SK. NO:10 ÇEKMEKÖY	İSMAIL BAŞTÜRK	(216) 499-2020	<input type="checkbox"/>	<input type="checkbox"/>	<input type="checkbox"/>
MARMARA	İSTANBUL	MERİÇ KANBAK-KLİMA TEKNİK SERVİS HİZMETLERİ	İNKILAP MAH. KIRAZLI SK. NO:65/B-ÜMRANIYE	MERİÇ KANBAK	(216) 445-7949	<input type="checkbox"/>	<input type="checkbox"/>	<input type="checkbox"/>
MARMARA	İSTANBUL	METKAN MÜHENDİSLİK İKLİMLENDİRME SİSTEMLERİ İNŞ GIDA SAN VE TİC.LTD.ŞTİ.	CUMHURİYET MAH.İSMAİL DEDE CAD.NO:12/1-2 KARTAL	HAKAN KOÇ	(216) 589-2429	<input type="checkbox"/>	<input type="checkbox"/>	<input type="checkbox"/>
MARMARA	İSTANBUL	MKS İSİTMA SOĞUTMA HAVALANDIRMA MÜH.SANAYİ VE TİCARET LTD.ŞTİ.	İSTİKLAL MHL. GELİBOLU CD. NO:46/A ÜMRANIYE	SERDAR KALKANLI	(216) 328-3796	<input type="checkbox"/>	<input type="checkbox"/>	<input type="checkbox"/>
MARMARA	İSTANBUL	MUHAMMED GÜNAY ULUSOY - GÜNAY TEKNİK	50.YIL MAH.2161 SOK NO:6/A, SULTANGAZİ	MUHAMMED GÜNAY ULUSOY	(212) 668-3816	<input type="checkbox"/>	<input type="checkbox"/>	<input type="checkbox"/>
MARMARA	İSTANBUL	MUHAMMAD DOKUYAN - ÖZGE MÜHENDİSLİK	CUMHURİYET MAH CEVİZ SK NO:7 KARTAL	MUHAMMAD DOKUYAN	(216) 451-6319	<input type="checkbox"/>	<input type="checkbox"/>	<input type="checkbox"/>
MARMARA	İSTANBUL	MUSTAFA YILMAZ- KLİMA SERVİS	SOĞANLI MAH MUCİZE SK NO:3/B BAHÇELİEVLER	MUSTAFA YILMAZ	(212) 505-0550	<input type="checkbox"/>	<input type="checkbox"/>	<input type="checkbox"/>
MARMARA	İSTANBUL	NAZİL DOĞAN - DOĞAN SERVİS	SOĞANLI MAH.SEVİNÇ SOK.NO:24/A BAHÇELİEVLER	NAZİL DOĞAN	(212) 539-9821	<input type="checkbox"/>	<input type="checkbox"/>	<input type="checkbox"/>
MARMARA	İSTANBUL	NEKSAN KLİMA HAVALANDIRMA SİST.SAN.VE TİC.ŞTİ.	YALI MAH. TOPSELVİ CAD. EYEMEN SK. NO:44 KARTAL	MURAT BAYIR	(216) 490-0110	<input type="checkbox"/>	<input type="checkbox"/>	<input type="checkbox"/>
MARMARA	İSTANBUL	NET KLİMA İSİT SOĞUT İNŞ. SAN. TİC. LTD. ŞTİ.	MECLİSİ MEBSAN YOKUŞU. NO:41/A FİNDIKLI ÇIHANGİR	CEMAL DURMAZ	(212) 244-0508	<input type="checkbox"/>	<input type="checkbox"/>	<input type="checkbox"/>
MARMARA	İSTANBUL	OKS İSİT.SOĞ.VE KLİMA SİS.SAN.TİC.LTD.ŞTİ.	ÇAKMAK MAH BAĞCI SK NO:19 ÜMRANIYE	NURETTİN ÖZDURAN	(216) 527-8011	<input type="checkbox"/>	<input type="checkbox"/>	<input type="checkbox"/>
MARMARA	İSTANBUL	ÖNER TEKNİK SERVİS HİZM.ELEKT.SAN.TİC.LTD.ŞTİ	AMBARLI MAH.NİLÜFER SOK.SEYHAN APT.NO:4/A AVCILAR	ERMAN DEMİREL	(212) 695-2766	<input type="checkbox"/>	<input type="checkbox"/>	<input type="checkbox"/>
MARMARA	İSTANBUL	ÖZDİNAMİK İSİTMA SOĞUTMA KLİMA SİS. İNŞ. TAAH. SAN. VE TİC. LTD. ŞTİ.	N.KEMAL MAHL. SÜTÇÜ ÇAYIR CD. NO:7 ÜMRANIYE	BAYRAM PEHLİVAN	(216) 329-2013	<input type="checkbox"/>	<input type="checkbox"/>	<input type="checkbox"/>
MARMARA	İSTANBUL	ÖZŞAH ELEKTRİK TAAHHÜT VE SOĞ.SAN.TİC.LTD.ŞTİ.	PERPA TİCARET MERKEZİ KAT.5. NO:210 A BLOK OKMEYDANI	İHSAN NURİ ÖZTÜRK	(212) 210-9216	<input type="checkbox"/>	<input type="checkbox"/>	<input type="checkbox"/>
MARMARA	İSTANBUL	RAMAZAN ALPARSLAN - CANSU SOĞUTMA	ATATÜRK CAD.BAĞÇE SOK.NO:5 MALTEPE	RAMAZAN ALPARSLAN	(216) 305-7524	<input type="checkbox"/>	<input type="checkbox"/>	<input type="checkbox"/>
MARMARA	İSTANBUL	REKOR İSİT.SOĞ.KLİMA İNŞ.GIDA SAN.VE TİC.LTD.ŞTİ.	DEFTERDAR MAHL. M.KIŞLA CAD. R.UZUN SK. BEYAZ RES. NO:12 B BLK NO:18 EYÜP	TUNCER YALÇIN	(212) 293-2655	<input type="checkbox"/>	<input type="checkbox"/>	<input type="checkbox"/>
MARMARA	İSTANBUL	SADIK ERGİN-ERKA MÜHENDİSLİK	TURGUT REİS MAH. MAHMUTPAŞA SK NO:3/B1 SULTANBEYLİ	SADIK ERGİN	(216) 398-9645	<input type="checkbox"/>	<input type="checkbox"/>	<input type="checkbox"/>
MARMARA	İSTANBUL	SAMİSENİ DEMİRBAŞ - DEMİRBAŞ TEKNİK	REŞİT PAŞA CAD.TIPATAN SOK.NO:14/1-2 AVCILAR	SAMI SENİ DEMİRBAŞ	(212) 591-1052	<input type="checkbox"/>	<input type="checkbox"/>	<input type="checkbox"/>
MARMARA	İSTANBUL	SERCAN DUMAN - AUER SERVİS TAMİR	MEHMET YAYUZ CAD. NO:43 KARAKOL KARŞISI BEYKOZ	SAFFET DUMAN	(216) 323-3332	<input type="checkbox"/>	<input type="checkbox"/>	<input type="checkbox"/>
MARMARA	İSTANBUL	SERKAN GEÇE - ARAS KLİMA	REŞİTPAŞA MAH CENGİZ TOPEL CAD NO:3 SARIYER	SERKAN GEÇE	(212) 286-1530	<input type="checkbox"/>	<input type="checkbox"/>	<input type="checkbox"/>
MARMARA	İSTANBUL	TAMER EREN - BETA SOĞUTMA SİSTEMLERİ	Z.BABA S.ÇİFTLİĞİ SOK NO:18 BAKIRKÖY	TAMER EREN	(212) 466-0383	<input type="checkbox"/>	<input type="checkbox"/>	<input type="checkbox"/>
MARMARA	İSTANBUL	TEBAŞ END. İSİ SİSTEMLERİ İNŞ. TURZM. SAN. TİC. LTD. ŞTİ	HALİDE EDİP ADIVAR MAH.SEKİBAĞ SOK.NO:4/A ŞİŞLİ	NUH BAŞ	(212) 222-4499	<input type="checkbox"/>	<input type="checkbox"/>	<input type="checkbox"/>
MARMARA	İSTANBUL	TEOMAN AYIK-AYIK KLİMA	MECİDİYE MAH C.CEVHER APT NO:3/1 MECİDİYEKÖY	TEOMAN AYIK	(212) 356-0004	<input type="checkbox"/>	<input type="checkbox"/>	<input type="checkbox"/>
MARMARA	İSTANBUL	TERMOGOLD KLİMA SOĞUTMA VE İSİTMA SİSTEMLERİ SAN.TİC.LTD.ŞTİ.	GÜRSEL MAH.NURTAÇ CD. NO:90/C KAĞITHANE	ÖZGÜR KÜTÜKCÜ	(212) 222-9553	<input type="checkbox"/>	<input type="checkbox"/>	<input type="checkbox"/>
MARMARA	İSTANBUL	TURAN TOPAL-DENİZ SOĞUTMA	ESKİ KADIKÖY YOLU NO:20/1 ÜMRANIYE	TURAN TOPAL	(216) 365-4935	<input type="checkbox"/>	<input type="checkbox"/>	<input type="checkbox"/>
MARMARA	İSTANBUL	TURBO MÜH. MAK.SAN.VE TİC.A.Ş.	19 MAYIS YENİYOL SK ÇAĞDAŞ APT. NO.22/A KADIKÖY	K.TANER KAYA	(216) 410-7127	<input type="checkbox"/>	<input type="checkbox"/>	<input type="checkbox"/>
MARMARA	İSTANBUL	VOLKAN VARDAR - ODAKAN TEKNİK	TOPUCULAR MAH ARMAĞAN SOK NO:8 EYÜP	VOLKAN VARDAR	(212) 567-6899	<input type="checkbox"/>	<input type="checkbox"/>	<input type="checkbox"/>
MARMARA	İSTANBUL	YENİ OLUŞUM İKLİMLENDİRME MÜH.SİST.SAN.TİC.LTD.ŞTİ.	AŞIK VEYSSEL MHL. 3001 CD NO.196/A ATAŞEHİR	MUHAMMET MÜLAYİM	(216) 315-0062	<input type="checkbox"/>	<input type="checkbox"/>	<input type="checkbox"/>
MARMARA	İSTANBUL	ACS MÜHENDİSLİK KLİMA SİS.SAN. VE TİC.LTD.ŞTİ.	CEVİZLİ MAH.TALATPAŞA CAD.KÖSEÖĞLU APT.NO:65/2 MALTEPE	MEHMET DİKİÇİ	(216) 383-5707	<input type="checkbox"/>	<input type="checkbox"/>	<input type="checkbox"/>
MARMARA	İSTANBUL	BÜLENT SAKALIBÜYÜK-CAMBUZ SOĞUTMA	ÇAMLIK CAD.KASIMPATI SOK NO:6/C BAHÇELİEVLER	BÜLENT SAKALIBÜYÜK	(212) 506-0000	<input type="checkbox"/>	<input type="checkbox"/>	<input type="checkbox"/>
MARMARA	İSTANBUL	BAŞAK YAPI MÜH.MÜT.MAK.SAN.VE TİC.LTD.ŞTİ.	SÜLEYMAN SEBA CAD.ÇİÇEK APT.NO:3/93 K:4 D:1 OKMEYDANI	ARMAN TOĞAÇ	(212) 238-1552	<input type="checkbox"/>	<input type="checkbox"/>	<input type="checkbox"/>
MARMARA	İSTANBUL	TOROS SOĞUTMA ÇİHAZLARI SAN. VE TİC. LTD. ŞTİ.	YEŞİLCE MAH.ATATÜRK CAD.NO:43/A 4.LEVENT	KURKEN TEODORASYON	(212) 281-1901	<input type="checkbox"/>	<input type="checkbox"/>	<input type="checkbox"/>
MARMARA	İSTANBUL	İZOTERM KLİMA SANAYİ VE TAAHHÜT A.Ş.	SANAYİ MAH.SAHİNLER SK. NO:37/A KAĞITHANE	MEHMET ULUCAY	(212) 284-5070	<input type="checkbox"/>	<input type="checkbox"/>	<input type="checkbox"/>
MARMARA	İSTANBUL	MUSTAFA AYDINÇAKIR-UZMEK KLİMA SERVİSİ	ÜNALAN MHL. AYAZMA CAD. GÖRGÜLÜ SK. NO:73/A ÜSKÜDAR	MUSTAFA AYDINÇAKIR	(216) 470-7847	<input type="checkbox"/>	<input type="checkbox"/>	<input type="checkbox"/>
MARMARA	İSTANBUL	BEYS MEKANİK PROJE TAAH. LTD. LTD.ŞTİ	PERPA TİCARET MERKEZİ A BLOK KAT:1 NO:1709 ŞİŞLİ	SELÇUK ÇELİK	(212) 222-1020	<input type="checkbox"/>	<input type="checkbox"/>	<input type="checkbox"/>
MARMARA	İSTANBUL	ASYA İKLİMLENDİRME SİSTEMLERİ SAN. VE TİC. LTD. ŞTİ.	AMBARLI MHL. PETROL PFİSİ DOLUM TESİSLERİ YOL NO:10/ZEMİN AVCILAR	RAÇI EKER	(212) 509-6626	<input type="checkbox"/>	<input type="checkbox"/>	<input type="checkbox"/>
MARMARA	İSTANBUL	GLOBAL ELEKTROMEKANİK SERVİS HİZMETLERİ SAN.VE TİC.LTD.ŞTİ	MEHMET AKİF MHL. SAHİN CD. CAHİT SİTKİ SK. NO:42/A ÜMRANIYE	MEHMET KARANFİL	(216) 540-6181	<input type="checkbox"/>	<input type="checkbox"/>	<input type="checkbox"/>
MARMARA	İSTANBUL	UĞUR OTARAN - ONARAN KLİMA	EMİNALI PAŞA CD.KÖKNAR SK. NO:2/13 BOSTANCI	HAKAN ÇOKAR	(216) 489-3001	<input type="checkbox"/>	<input type="checkbox"/>	<input type="checkbox"/>
MARMARA	İSTANBUL	İZOKLİMA İZALASYON KLİMA SOĞ.MÜH.SAN. VE TİC.LTD.ŞTİ.	CUMHURİYET M ERGENEKON C.BİLGİCİ S.NO:2/1 ŞİŞLİ	ALİ GÖKÖZ	(212) 230-4559	<input type="checkbox"/>	<input type="checkbox"/>	<input type="checkbox"/>
MARMARA	İSTANBUL	KLİMA TEK İSİTMA SOĞUTMA VE KLİMA SİSTEMLERİ TAAH.SAN.LTD ŞTİ.	İNÖNÜ MAH. E.ANKARA CAD. MERTCAN SK NO:4/A SANCAKTEPE	AHMET ÇİÇEK	(216) 622-6486	<input type="checkbox"/>	<input type="checkbox"/>	<input type="checkbox"/>
MARMARA	İSTANBUL	İDEAL TEKNİK İKLİMLENDİRME İNŞ.VE GIDA SAN.LTD.ŞTİ	CUMHURİYET MAH.KARLİDERE CAD ERCAN SK NO:16/A ÜSKÜDAR	AHMET KUMAŞ	(216) 443-3712	<input type="checkbox"/>	<input type="checkbox"/>	<input type="checkbox"/>
MARMARA	İSTANBUL	KEVSER İSİ SAN. VE TİC.LTD.ŞTİ.	ABDİ İPEKÇİ CAD.NO:100 D3 BAYRAMPASA	SENOL KARAOĞMAN	(212) 501-7915	<input type="checkbox"/>	<input type="checkbox"/>	<input type="checkbox"/>
MARMARA	İSTANBUL	EXEN MÜH.MEKANİK İNŞ.SAN.VE TİC.LTD.ŞTİ.	ATAŞEHİR ATATÜRK MAHL. ŞEREK SK. NO:20/A ATAŞEHİR	SEFA GÜR	(216) 548-1679	<input type="checkbox"/>	<input type="checkbox"/>	<input type="checkbox"/>
MARMARA	İSTANBUL	SEVİ PEKÜN-PETA SATIŞ SONRASI HİZMETLER	19 MAYIS MAH.SAKAKCI SK. NO:78/B ERENKÖY	MEHMET EGE PEKÜN	(216) 302-2545	<input type="checkbox"/>	<input type="checkbox"/>	<input type="checkbox"/>
MARMARA	İSTANBUL	RÜZGAR İKLİMLENDİRME SOĞUTMA SİST. GIDA TURZ.SAN.TİC.LTD.ŞTİ.	KISIKLI MAH. NADİDE SK. NO:28/D ÜSKÜDAR	SUAT LEVENT NEHİRLİ	(216) 412-0413	<input type="checkbox"/>	<input type="checkbox"/>	<input type="checkbox"/>
MARMARA	KASTAMONU	ERDAL KOLAY-ULUVER SOĞUTMA	CAMİATİK MAH HÜKÜMET CAD NO:73/A TOSYA	ERDAL KOLAY	(366) 313-4709	<input type="checkbox"/>	<input type="checkbox"/>	<input type="checkbox"/>
MARMARA	KIRKLARELİ	ERGİN GÜLER-GÜLER TEKNİK	GENÇLİK MHL. SEMT SELAMİ SAŞMAZ CD. NO:20A LÜLEBURGAZ	ERGİN GÜLER	(288) 415-4284	<input type="checkbox"/>	<input type="checkbox"/>	<input type="checkbox"/>
MARMARA	KIRKLARELİ	FATMA CABUKER-BUSE ELEKTRONİK	KARACİBRAHİM M.FIRIN SOK., NO:36 MERKEZ	FATMA CABUKER	(288) 212-7357	<input type="checkbox"/>	<input type="checkbox"/>	<input type="checkbox"/>
MARMARA	KIRKLARELİ	NAZİM ÇOTUK - UZMAN TEKNİK	YENİ MAH FATİH CAD 3 ARA SK NO:15/C LÜLEBURGAZ	NAZİM ÇOTUK	(288) 417-1686	<input type="checkbox"/>	<input type="checkbox"/>	<input type="checkbox"/>
MARMARA	KOCAELİ	CEVDET DEMİREL-DEMİREL TİCARET	CAMİATİK MAH BEYTİ KARACA SOK. NO:22/A KARAMÜRSEL	CEVDET DEMİREL	(262) 454-2470	<input type="checkbox"/>	<input type="checkbox"/>	<input type="checkbox"/>
MARMARA	KOCAELİ	HANTEK İSİTMA VE SOĞUTMA SİSTEMLERİ TİCARET LTD.ŞTİ.	OSMANYILMAZ MAH.MAKİF ER CAD 614 SOK NO:4-B GEBZE	SEDAT AKTAS	(262) 642-5520	<input type="checkbox"/>	<input type="checkbox"/>	<input type="checkbox"/>
MARMARA	KOCAELİ	MAKSUT TANRIVERDİ - FRIGO ŞARK İKLİMLENDİRME	GAZİLER MAHL. İBRAHİM AĞA CAD. NO:127/C GEBZE	MAKSUT TANRIVERDİ	(262) 645-1901	<input type="checkbox"/>	<input type="checkbox"/>	<input type="checkbox"/>
MARMARA	KOCAELİ	ÖMER KAŞIKÇI-KAŞIKÇI TİCARET	MERKEZ MAH. PREVEZE CAD. NO:6/A GÖLCÜK	ÖMER KAŞIKÇI	(262) 412-0066	<input type="checkbox"/>	<input type="checkbox"/>	<input type="checkbox"/>
MARMARA	KOCAELİ	SANAT İSİTMA SOĞUTMA SİSTEMLERİ SAN.VE TİC LTD ŞTİ.	FATİH MAH İSMAİL ÖZEN CAD NO:9/B İZMİT	NİHAH SANCAKTAR-ÖZDAL ATLI	(262) 226-0443	<input type="checkbox"/>	<input type="checkbox"/>	<input type="checkbox"/>
MARMARA	KOCAELİ	TAHSİNOĞLU TEKNİK İNŞ.TEKS.TURİZ.SAN.VE TİC.LTD.ŞTİ.	YENİŞEHİR M.H.G.MUSTAFA KEMAL BULV.NO:123/B İZMİT	SEZER TAHSİNOĞLU	(262) 322-3372	<input type="checkbox"/>	<input type="checkbox"/>	<input type="checkbox"/>
MARMARA	KOCAELİ	YSI DAYANIKLILIK İNŞ.TUR.TEKSTİL MALZ.SAN.TİC.LTD.ŞTİ	HACI HALİL MAH.BAĞDAT CAD NO:416/B GEBZE	SABRİ YEŞİLYURT	(262) 646-1453	<input type="checkbox"/>	<input type="checkbox"/>	<input type="checkbox"/>
MARMARA	KOCAELİ	ZİYA ALTUNAY - İŞİ-KAR TEKNİK İSİTMA VE SOĞ. SİSTEMLERİ	SİRRİPAŞA MAH.DENİZCİLER CAD.NO:186 DERİNCE	ZİYA ALTUNAY	(262) 229-7024	<input type="checkbox"/>	<input type="checkbox"/>	<input type="checkbox"/>
MARMARA	SAKARYA	MUTLU AYDIN - MUTLU KLİMA İSİTMA SOĞUTMA HAV.SİSTEMLERİ	PAPUÇÇULAR MAH.PAPUÇÇULAR CAD.NO:53/A ADAPAZARI	MUTLU AYDIN	(264) 278-9525	<input type="checkbox"/>	<input type="checkbox"/>	<input type="checkbox"/>
MARMARA	SAKARYA	NİHAH NARİN - SİM KLİMA SAKARYA İKLİMLENDİRME MERKEZİ	YAHYALAR MHL. ANKARA CD. NO:82 ADAPAZARI	NİHAH NARİN	(264) 281-0004	<input type="checkbox"/>	<input type="checkbox"/>	<input type="checkbox"/>
MARMARA	SAKARYA	ÖMER AYKURT ORT - KARDEŞLER BOBİNAJ	BESPINAR MAH.BAĞDAT CAD.NO:4 HENDEK	HİLMİ AYKURT	(264) 614-8212	<input type="checkbox"/>	<input type="checkbox"/>	<input type="checkbox"/>
MARMARA	SAKARYA	SUAT KAYAALP DAYANIKLILIK TUKETİM MAL. SATIŞI VE SERVİSİ	ORTA MAH.KEÇECİ SK.NO:11 ADAPAZARI	SUAT KAYAALP	(264) 282-1146	<input type="checkbox"/>	<input type="checkbox"/>	<input type="checkbox"/>
MARMARA	TEKİRDAĞ	ARTÜRK KLİMA SİSTVE ELEKT.EV ALET.SAN.TİC.LTD.ŞTİ.	KEMALETTİN MAHL. HALK EĞİTİM ÖNÜ SK. NO:6/D ÇORLU	RAMADAN ATILGAN	(282) 650-1747	<input type="checkbox"/>	<input type="checkbox"/>	<input type="checkbox"/>
MARMARA	TEKİRDAĞ	KADİR TURE-TURE TEKNİK	ÇINARLI M.MERMEÇİ SOK.NO:21/1 MERKEZ	KADİR TURE	(282) 260-6001	<input type="checkbox"/>	<input type="checkbox"/>	<input type="checkbox"/>
MARMARA	TEKİRDAĞ	MURAT KARAYÜNLÜ - MURAT TEKNİK	RESADİYE MAH.MANDIRA CAD.1.SOK NO:17/B ÇORLU	MURAT KARAYÜNLÜ	(282) 653-4737	<input type="checkbox"/>	<input type="checkbox"/>	<input type="checkbox"/>
MARMARA	YALOVA	İSMAIL ÖZALP - ÖZALP SOĞUTMA	YAŞAR OKUYAN BULY. YEŞİLTEPE SOK.NO:1/2MERKEZ	İSMAIL ÖZALP	(226) 813-5352	<input type="checkbox"/>	<input type="checkbox"/>	<input type="checkbox"/>
MARMARA	ZONGULDAK	CELİL ÇOBANER- NASIP SOĞUTMA	BAĞLIK MAH. ERDEMİR CAD. NO:21/1/C KEREĞLİ	CELİL ÇOBANER	(372) 322-0778	<input type="checkbox"/>	<input type="checkbox"/>	<input type="checkbox"/>
MARMARA	ZONGULDAK	ÖZCAN ÖZDEMİR - MERT SERVİS	YENİ MAH.MUSTAFA TAMER CAD NO:8-1 MERKEZ	ÖZCAN ÖZDEMİR	(372) 256-1666	<input type="checkbox"/>	<input type="checkbox"/>	<input type="checkbox"/>

airfel

Owner's Manual & Installation Manual

Mobile Type

Air Conditioner

LPCY25BV1BM

LPCY35BV1BM

Dear Customer,
We thank you for choosing Airfel Products.
This installation guide contains explanations about the safety and standard operating.
Before installation and maintenance of wall type air conditioner units, please read safety and warning and keep guide carefully for installation and maintenance process.
Please give importance to the general warnings.

Important information regarding the refrigerant used

This product contains fluorinated greenhouse gases covered by the Kyoto Protocol. Do not vent gases into the atmosphere.

Refrigerant type: **R410A**
GWP⁽¹⁾ value: **2088** ⁽¹⁾ GWP = global warming potential

Please fill in with indelible ink,
■ ① the factory refrigerant charge of the product,
■ ② the additional refrigerant amount charged in the field and
■ ①+② the total refrigerant charge
on the refrigerant charge label supplied with the product.

The filled out label must be adhered in the proximity of the product charging port (e.g. onto the inside of the stop valve cover).

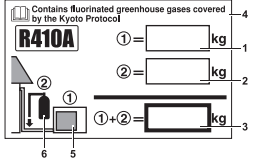

1 factory refrigerant charge of the product; see unit name plate
2 additional refrigerant amount charged in the field
3 total refrigerant charge
4 Contains fluorinated greenhouse gases covered by the Kyoto Protocol
5 outdoor unit
6 refrigerant cylinder and manifold for charging

NOTE
National implementation of EU regulation on certain fluorinated greenhouse gases may require to provide the appropriate official national language on the unit. Therefore an additional multilingual fluorinated greenhouse gases label is supplied with the unit. Sticking instructions are illustrated on the backside of that label.

Manufacturer :
GD Midea Air-Conditioning Equipment Co., Ltd.
Midea Industrial City, Shunde, Foshan, Guangdong, P.R.China
Tel : +86-757-26339165

Exporter :
Daikin Isıtma ve Soğutma Sistemleri San Tic. A.Ş.
Gülsuyu Mah. Fevzi Çakmak Cad. Burçak Sok No:20
Maltepe-İSTANBUL /TURKEY
Tel : +90 216 453 27 00
Fax: +90 216 671 06 00

airfel

Table of Contents

Safety Precautions

Safety Precautions .	03
----------------------	----

Installation Instructions

Preparation.....	06
Design Notice.....	06
Ambient Temperature Range For Unit Operating.....	06
Exhaust Hose Installation.....	06
Choosing The Right Location.....	07
Energy Rating Information	07
Tools Needed.....	08
Accessories.....	08
Window Installation Kit.....	09
Installation.....	10

Operating Instructions

Control Panel Features.....	12
Operation Instructions.....	13
Other features.....	14

Maintenance

Safety Precautions.....	16
Air Filter Cleaning	16
Unit Cleaning	16
Store the unit when not in use	16

Troubleshooting Tips

Troubleshooting Tips	17
----------------------------	----

Safety Precautions

Read Safety Precautions Before Operation and Installation

To prevent death or injury to the user or other people and property damage, the following instructions must be followed. Incorrect operation due to ignoring of instructions may cause death, harm or damage.



WARNING

This symbol indicates the possibility of personnel injury or loss of life.



CAUTION

This symbol indicates the possibility of property damage or serious consequences.



WARNING

- Installation must be performed according to the installation instructions. Improper installation can cause water leakage, electrical shock, or fire.
- Use only the included accessories and parts, and specified tools for the installation. Using non-standard parts can cause water leakage, electrical shock, fire, and injury or property damage.
- Make sure that the outlet you are using is grounded and has the appropriate voltage. The power cord is equipped with a three-prong grounding plug to protect against shock. Voltage information can be found on the nameplate of the unit.
- Your unit must be used in a properly grounded wall receptacle. If the wall receptacle you intend to use is not adequately grounded or protected by a time delay fuse or circuit breaker (the fuse or circuit breaker needed is determined by the maximum current of the unit. The maximum current is indicated on the nameplate located on unit), have a qualified electrician install the proper receptacle.
- Install the unit on a flat, sturdy surface. Failure to do so could result in damage or excessive noise and vibration.
- The unit must be kept free from obstruction to ensure proper function and to mitigate safety hazards.
- Do not modify the length of the power cord or use an extension cord to power the unit.
- Do not share a single outlet with other electrical appliances. Improper power supply can cause fire or electrical shock.
- Do not install your air conditioner in a wet room such as a bathroom or laundry room. Too much exposure to water can cause electrical components to short circuit.
- Do not install the unit in a location that may be exposed to combustible gas, as this could cause fire.

The unit has wheels to facilitate moving. Make sure not to use the wheels on thick carpet or to roll over objects, as these could cause tipping.

- Do not operate a unit that it has been dropped or damaged.
- The appliance with electric heater shall have at least 1 meter space to the combustible materials.
- Do not touch the unit with wet or damp hands or when barefoot.
- If the air conditioner is knocked over during use, turn off the unit and unplug it from the main power supply immediately. Visually inspect the unit to ensure there is no damage. If you suspect the unit has been damaged, contact a technician or customer service for assistance.

- In a thunderstorm, the power must be cut off to avoid damage to the machine due to lightning.
- Your air conditioner should be used in such a way that it is protected from moisture. e.g. condensation, splashed water, etc. Do not place or store your air conditioner where it can fall or be pulled into water or any other liquid. Unplug immediately if it occurs.
- All wiring must be performed strictly in accordance with the wiring diagram located inside of the unit.
- The unit's circuit board(PCB) is designed with a fuse to provide overcurrent protection. The specifications of the fuse are printed on the circuit board, such as: T 3.15A/250V, etc.
- When the water drainage function is not in use, keep the upper and the lower drain plug firmly to the unit to get rid of choking. When the drain plug is not in use, keep it carefully to prevent children from choking.

**CAUTION**

- This appliance can be used by children aged from 8 years and above and person with reduced physical, sensory or mental capabilities or lack of experience and knowledge if they have been given supervision or instruction concerning use of the appliance in a safe way and understand the hazards involved. Children shall not play with the appliance. Cleaning and user maintenance shall not be made by children without supervision. (be applicable for the European Countries)
- This appliance is not intended for use by persons (including children) with reduced physical, sensory or mental capabilities or lack of experience and knowledge, unless they have been given supervision or instruction concerning use of the appliance by a person responsible for their safety. Children should be supervised to ensure that they do not play with the appliance. Children must be supervised around the unit at all times.(be applicable for other countries except the European Countries)
- If the supply cord is damaged, it must be replaced by the manufacturer, its service agent or similarly qualified persons in order to avoid a hazard.
- Prior to cleaning or other maintenance, the appliance must be disconnected from the supply mains.
- Do not remove any fixed covers. Never use this appliance if it is not working properly, or if it has been dropped or damaged.
- Do not run cord under carpeting. Do not cover cord with throw rugs, runners, or similar coverings. Do not route cord under furniture or appliances. Arrange cord away from traffic area and where it will not be tripped over.
- Do not operate unit with a damaged cord, plug, power fuse or circuit breaker. Discard unit or return to an authorized service facility for examination and/or repair.
- To reduce the risk of fire or electric shock, do not use this fan with any solid-state speed control device.
- The appliance shall be installed in accordance with national wiring regulations.
- Contact the authorised service technician for repair or maintenance of this unit.
- Contact the authorised installer for installation of this unit.
- Do not cover or obstruct the inlet or outlet grilles.
- Do not use this product for functions other than those described in this instruction manual.
- Before cleaning, turn off the power and unplug the unit.

- Disconnect the power if strange sounds, smell, or smoke comes from it.
- Do not press the buttons on the control panel with anything other than your fingers.
- Do not remove any fixed covers. Never use this appliance if it is not working properly, or if it has been dropped or damaged.
- Do not operate or stop the unit by inserting or pulling out the power cord plug.
- Do not use hazardous chemicals to clean or come into contact with the unit. Do not use the unit in the presence of inflammable substances or vapour such as alcohol, insecticides, petrol, etc.
- Always transport your air conditioner in a vertical position and stand on a stable, level surface during use.
- Always contact a qualified person to carry out repairs. If the damaged power supply cord must be replaced with a new power supply cord obtained from the product manufacturer and not repaired.
- Hold the plug by the head of the power plug when taking it out.
- Turn off the product when not in use.

Note about Fluorinated Gases (Not applicable to the unit using R290 Refrigerant)

1. Fluorinated greenhouse gases are contained in hermetically sealed equipment. For specific information on the type, the amount and the CO₂ equivalent in tonnes of the fluorinated greenhouse gas (on some models), please refer to the relevant label on the unit itself.
2. Installation, service, maintenance and repair of this unit must be performed by a certified technician.
3. Product uninstallation and recycling must be performed by a certified technician.

Sociable Remark

When using this dehumidifier in the European countries, the following information must be followed:

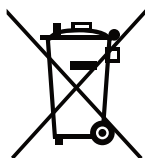

DISPOSAL: Do not dispose this product as unsorted municipal waste. Collection of such waste separately for special treatment is necessary.

It is prohibited to dispose of this appliance in domestic household waste.

For disposal, there are several possibilities:

- The municipality has established collection systems, where electronic waste can be disposed of at least free of charge to the user.
- When buying a new product, the retailer will take back the old product at least free of charge.
- The manufacture will take back the old appliance for disposal at least free of charge to the user.
- As old products contain valuable resources, they can be sold to scrap metal dealers. Wild disposal of waste in forests and landscapes endangers your health when hazardous substances leak into the ground-water and find their way into the food chain.

Installation Instructions

Preparation

NOTE:

All the illustrations in the manual are for explanation purpose only. Your machine may be slightly different. The actual shape shall prevail. The unit can be controlled by the unit control panel alone or with the remote controller. This manual does not include Remote Controller Operations, see the <<Remote Controller Instruction>> packed with the unit for details.

为增强通用性，已删除原说明书中的机型外观轮廓图，保留的轮廓图只用于示例说明。以用户实际购买产品为准。

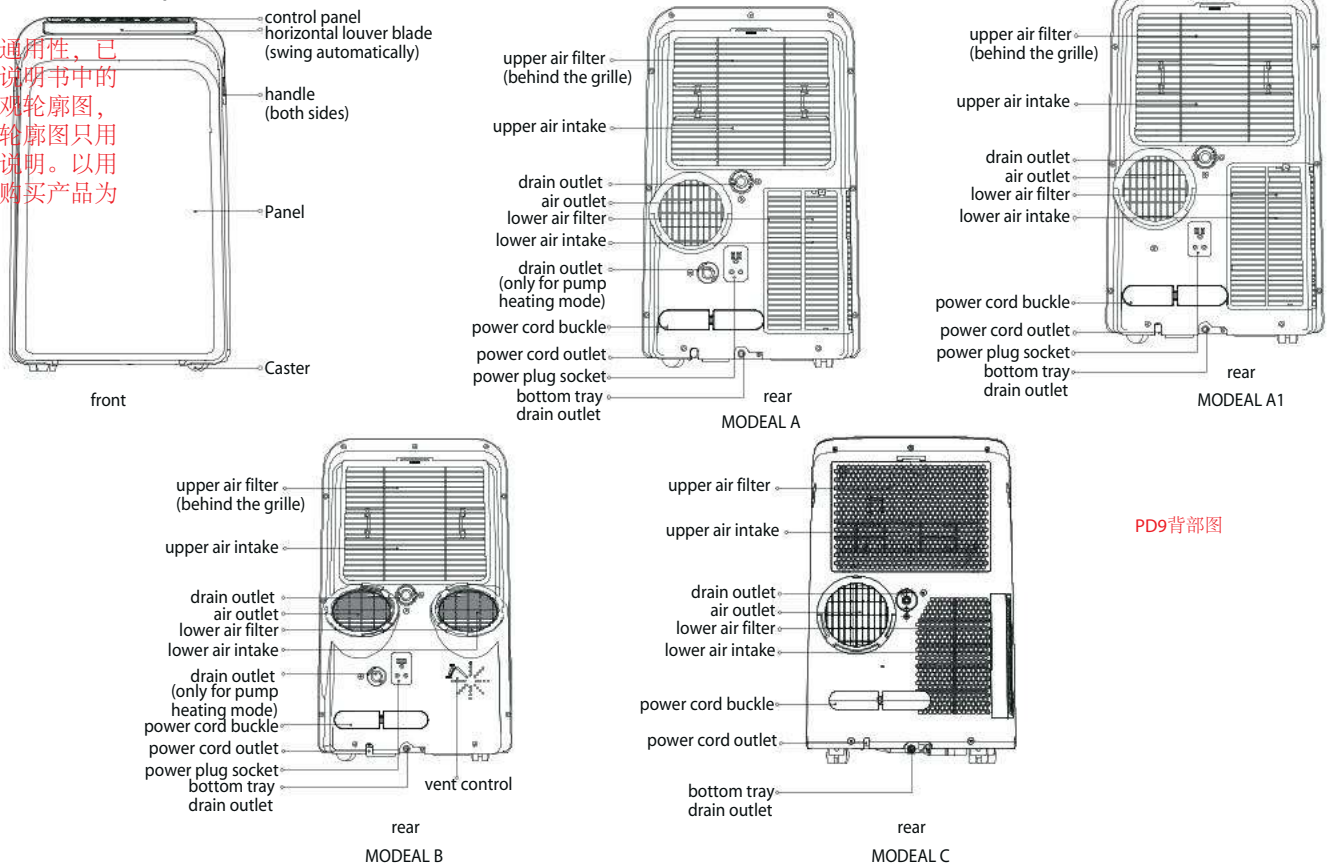

Design Notice

In order to ensure the optimal performance of our products, the design specifications of the unit and remote control are subject to change without prior notice.

Ambient Temperature Range For Unit Operating

MODE	Temperature Range	MODE	Temperature Range
Cool	17-35°C (62-95°F)	Heat(pump heat mode)	5-30°C (41-86°F)
Dry	13-35°C (55-95°F)	Heat(electrical heat mode)	≤ 30°C (86°F)

Exhaust Hose Installation

The exhaust hose and adaptor must be installed or removed in accordance with the usage mode. For COOL,HEAT(heat pump type) or AUTO mode must be installed exhaust hose. For FAN, DRY or HEAT (electrical heat type) mode must be removed exhaust hose.

Choosing The Right Location

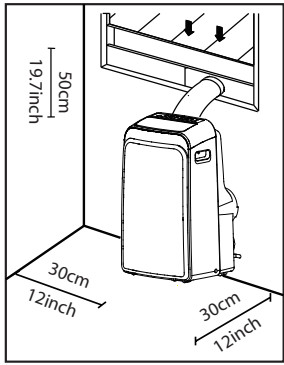

Your installation location should meet the following requirements:

- Make sure that you install your unit on an even surface to minimize noise and vibration.
- The unit must be installed near a grounded plug, and the Collection Tray Drain (found on the back of the unit) must be accessible.
- The unit should be located at least 30cm (12") from the nearest wall to ensure proper air conditioning. The horizontal louver blade should be at least 50cm (19.7") away from obstacles.
- DO NOT cover the Intakes, Outlets or Remote Signal Receptor of the unit, as this could cause damage to the unit.

Recommend Installation

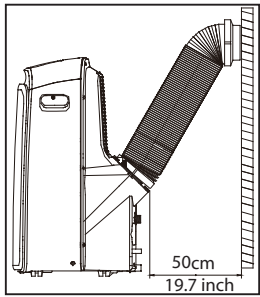

Energy Rating Information

The energy rating and noise information for this unit is based on the standard installation using an un-extended exhaust duct (Diameter:150mm, Length:1.5m) without window slider adaptor or wall exhaust adaptor A.

The unit with 3 meters extended exhaust duct is running by using 2 exhaust ducts(Diameter:150mm, Length:1.5m + Diameter: 130mm, Length: 1.5m) .The Energy rating and noise information for unit with 3 meters extended exhaust duct is not assessed.(For some models)

NOTE:

We recommend that operating the unit at room temperature below 35°C . Since there is a risk that the unit with 3 meters extended exhaust duct would not work at room temperature above 35°C under some extreme conditions, such as the lower air intake be blocked for 50%.

How to Stay Cool with a New Portable Air Conditioner(For the models comply with the requirements of Department Of Energy in US)

Because of a new federal test procedure for Portable Air Conditioners, you may notice that the cooling capacity claims on portable air conditioner packaging are significantly lower than that of models produced prior to 2017. This is due to changes in the test procedure, not to the portable air conditioners themselves.

What should I look for first when purchasing a portable air conditioner?

The right air conditioner helps you cool a room efficiently. An undersized unit won't cool adequately while one that's too large will not remove enough humidity, leaving the air feeling damp. To find the proper air conditioner, determine the square footage of the room you want to cool by multiplying the room length by its width. You also need to know the air conditioner's BTU (British Thermal Unit) rating, which indicates the amount of heat it can remove from a room. A higher

number means more cooling power for a larger room. (Be sure you are comparing only newer models to each other- older models may appear to have a higher capacity, but are actually the same). Be sure to “size up” if your portable air conditioner will be placed in a very sunny room, in a kitchen, or in a room with high ceilings. After you’ve found the right cooling capacity or your room, you can look at other features.

Why is the cooling capacity lower on newer models than on older units?

Federal regulations require manufacturers to calculate cooling capacity based on a specific test procedure, which was changed just this year. Models manufactured before 2017 were tested under a different procedure and cooling capacity is measured differently than in prior years’ models. So, while the BTUs may be lower, the actual cooling capacity of the air conditioners has not changed.

What is SACC ?

SACC is the representative value of Seasonally Adjusted Cooling Capacity, in Btu/h, as determined in accordance with the DOE test procedure at title 10 Code of Federal Regulations (CFR) 430, subpart B, appendix CC and applicable sampling plans.















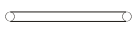
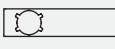

Tools Needed

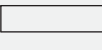
- Medium Philips screwdriver; -Tape measure or ruler; -Knife or scissors;
- Saw (On some models, to shorten window adaptor for narrow windows)

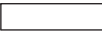

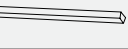









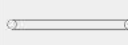





Accessories

NOTE: Items with (*) are on some models. Slight variations in design may occur.

North America

Shape	Name of Accessories	Qty.		Shape	Name of Accessories	Qty.
		MODEL A	MODEL B			
	Unit Adaptor	1 pc	2 pc		Foam Seal C (Non-adhesive)	1 pc/2 pc(*)
	Exhaust Hose	1 pc	2 pc		Security Bracket and 2 Screws	1 set
	Window Slider Adaptor	1 pc	2 pc		Drain Hose	1 pc
	Window Slider A	1 pc	—		Power Cord Buckle	1 pc
	Window Slider A	—	1 pc		Bolt	1 pc/2 pc(*)
	Window Slider B	1 pc			Remote Controller and Battery (only for remote control models)	1 set(*)
	Window Slider C	1 pc(*)			Drain Hose Adaptor (only for heat pump mode)	1 pc(*)
	Foam Seal A (Adhesive)	2 pc/4 pc(*)			Exhaust Hose Adaptor	1 pc(*)
	Foam Seal B (Adhesive)	2 pc			Extended Exhaust Hose	1 pc(*)

Other Regions

Shape	Name of Accessories	Qty.	Shape	Name of Accessories	Qty.
	Unit Adaptor	1 pc		Security Bracket and 2 Screws	1 set(*)
	Exhaust Hose	1 pc		Drain Hose	1 pc
	Window Slider Adaptor	1 pc(*)		Power Cord Buckle	1 pc
	Window Slider A	1 pc(*)		Bolt	1 pc(*)
	Window Slider B	1 pc(*)		Remote Controller and Battery (only for remote control models)	1 set(*)
	Foam Seal A (Adhesive)	2 pc(*)		Wall Exhaust Adaptor A (only for wall installation models)	1 pc(*)
	Foam Seal B (Adhesive)	2 pc(*)		Wall Exhaust Adaptor B (with cap) (only for wall installation models)	1 pc(*)
	Foam Seal C (Non-adhesive)	1 pc(*)		Screw and anchor (only for wall installation models)	4 set(*)
	Drain Hose Adaptor (only for heat pump mode)	1 pc(*)		Extended Exhaust Hose	1 pc(*)
	Exhaust Hose Adaptor	1 pc(*)			

附件里增加 加长软管的选配

Window Installation Kit

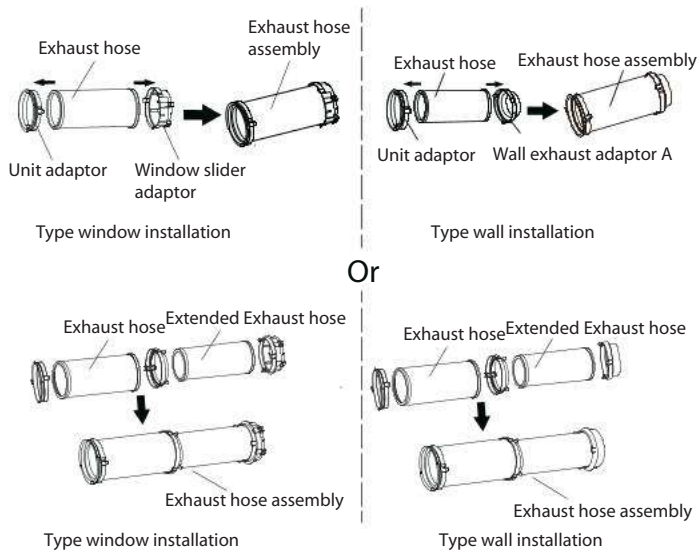

Step One: Preparing the Exhaust Hose assembly

Press the exhaust hose(or extended exhaust hose) into the window slider adaptor(or wall exhaust adaptor) and unit adaptor, clamp automatically by elastic buckles of the adaptors.

增加了加长软管的安装与说明

Step Two: Install the Exhaust hose assembly to the unit

Insert unit adaptor of the Exhaust hose assembly into the lower groove of the air outlet of the unit while the hook of the adaptor is aligned with the hole seat of the air outlet and slide down the Exhaust hose assembly along the arrow direction for installation.

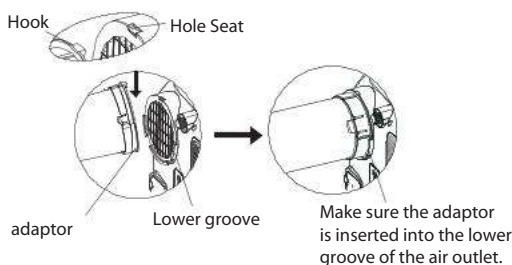

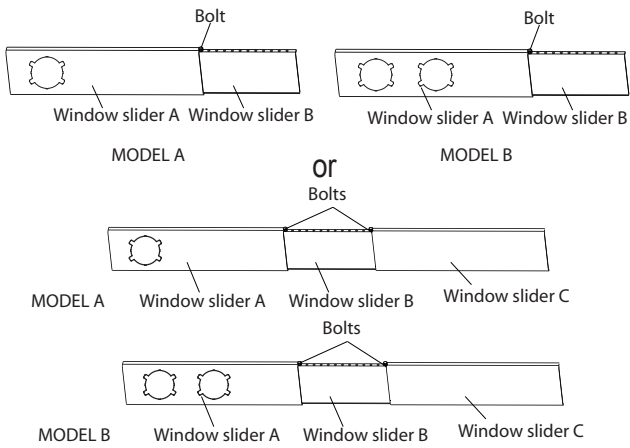

Step Three: Preparing the Adjustable Window Slider

1. Depending on the size of your window, adjust the size of the window slider.
2. If the length of the window requires two or three window sliders, use the bolt(s) to fasten the window sliders once they are adjusted to the proper length.

Installation

NOTE: Once the Exhaust Hose assembly and Adjustable Window Slider are prepared, choose from one of the following two installation methods.

Type 1: Hung Window or Sliding Window Installation(For some models)

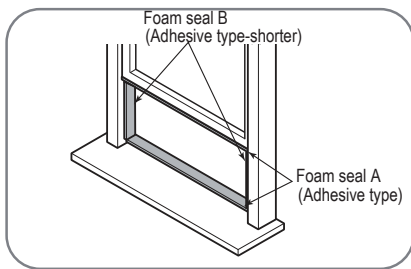

Or

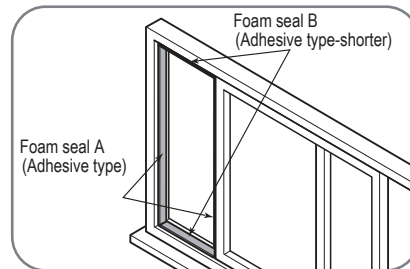

1. Cut the adhesive foam seal A and B strips to the proper lengths, and attach them to the window sash and frame as shown.

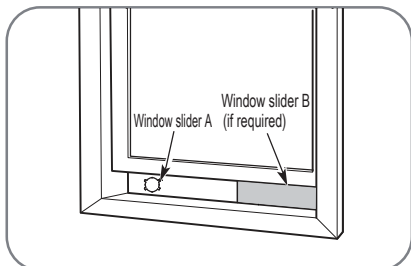

Or

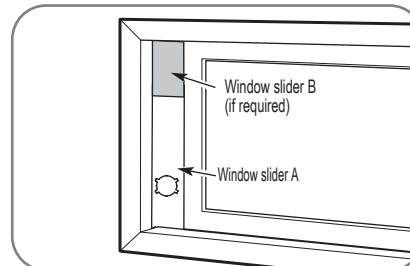

2. Insert the window slider assembly into the window opening.

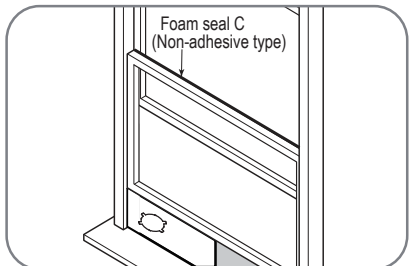

Or

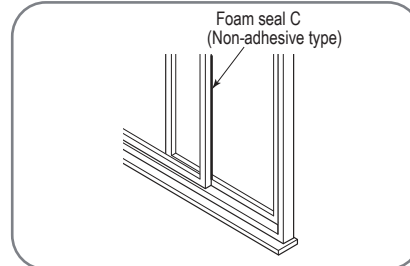

3. Cut the non-adhesive foam seal C strip to match the width(or height) of the window. Insert the seal between the glass and the window frame to prevent air and insects from getting into the room.

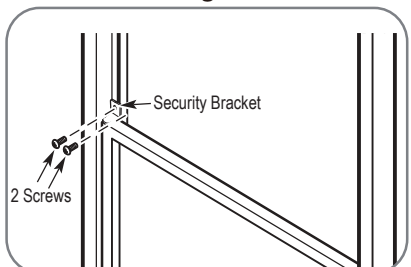

Or

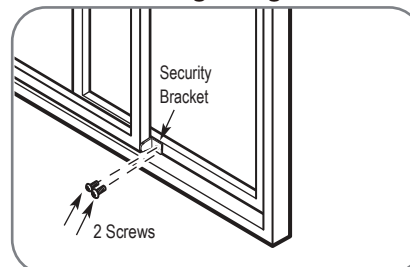

4. If desired, install the security bracket with 2 screws as shown.

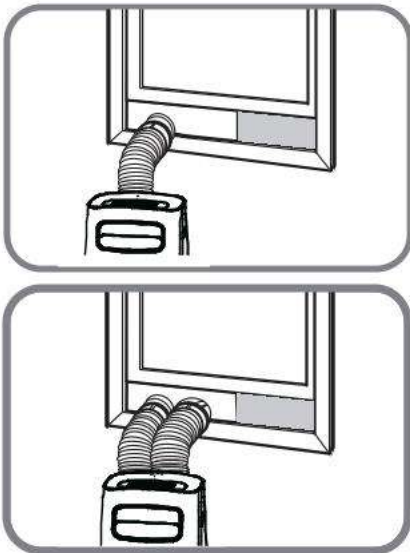

Or

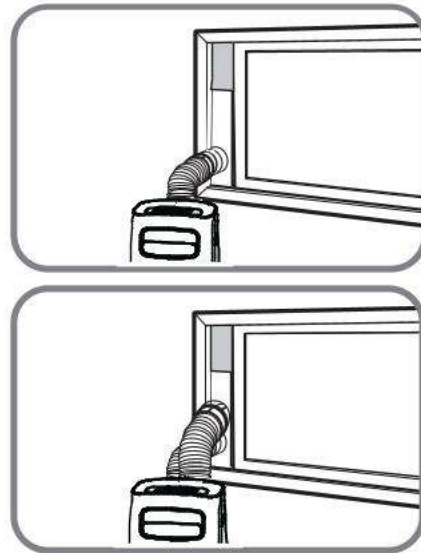

MODEL A

MODEL B

5. Insert the window slider adaptor into the hole of the window slider.

Type 2: Wall Installation(For some models)

1. Cut a 125mm (4.9inch) hole into the wall for the Wall Exhaust Adaptor B.
2. Secure the Wall Exhaust Adaptor B to the wall using the four Anchors and Screws provided in the kit.
3. Connect the Exhaust Hose Assembly(with Wall Exhaust Adaptor A) to the Wall Exhaust Adaptor B.

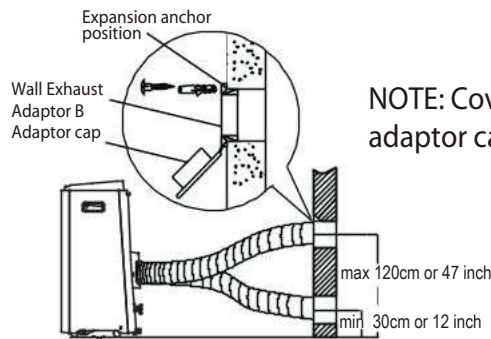

NOTE: Cover the hole using the adaptor cap when not in use.

NOTE: To ensure proper function, DO NOT overextend or bend the hose. Make sure that there is no obstacle around the air outlet of the exhaust hose (in the range of 500mm) in order to the exhaust system works properly. All the illustrations in this manual are for explanation purpose only. Your air conditioner may be slightly different. The actual shape shall prevail.



VENT CONTROL feature(for MODEL B)

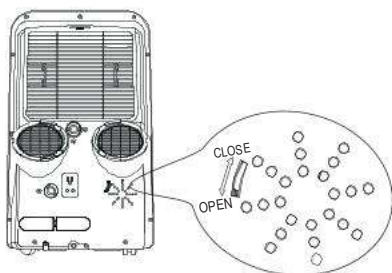

The Vent Control is located at the back of the air conditioner. The OPEN position removes stale air from the room and exhausts it to the outside. Fresh air is drawn in through normal passages in the home. When not need to circulate the room air, set Vent Control to CLOSE position. This function is only applicable for MODEL B.

Operating Instructions

Control Panel Features

NOTE: The following control panels are for explanation purpose only. The control panel of the unit you purchased may be slightly different according to the models. Your machine may not contain some indicators or buttons. The actual shape shall prevail.

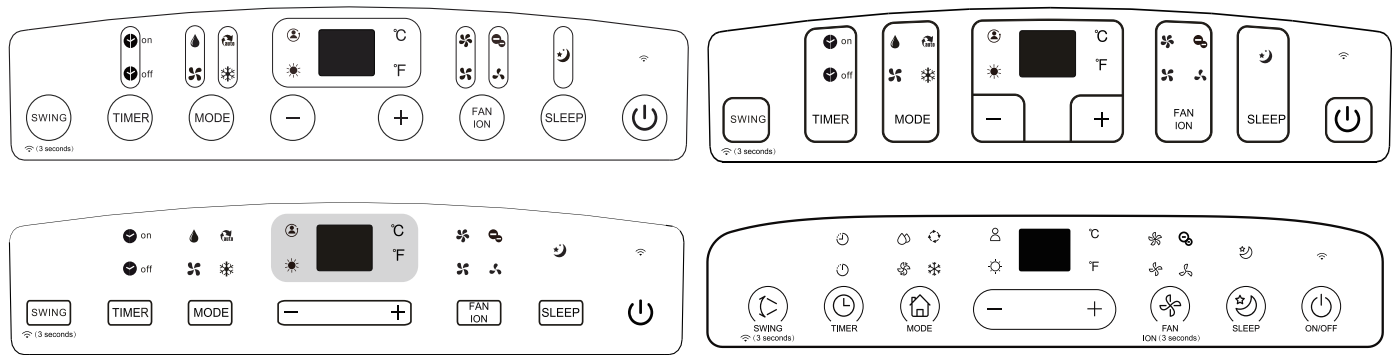

NOTE: On some models is instead of °F. On some models • (power light) is instead of (WIRELESS light).

Indicator	Function	Indicator	Function
on /	Timer on light;	/	HIGH fan speed light
off /	Timer off light;	/	MED fan speed light
/	DRY mode light	/	LOW fan speed light
/	FAN mode light	/	AUTO fan speed light(all illuminate/all dark)
/	AUTO mode light	/	ION light
/	COOL mode light	/	SLEEP light
/	FOLLOW ME light		Wireless light
/	Heat mode light;		LED display
°C	Degrees Celsius		Power management light
°F	Degrees Fahrenheit	•	Power light

SWING Swing/Wireless(On some models) button
 (3 seconds) Used to initiate the Auto swing feature. When the operation is ON, press the SWING button can stop the louver at the desired angle.
 Used to initiate the Wireless function. For the first time to use Wireless function, press and hold the swing button for 3 seconds to initiate the Wireless connection mode. The LED DISPLAY shows 'AP' to indicate you can set Wireless connection. If connection(router) is successful

within 8 minutes, the unit will exit Wireless connection mode automatically and the Wireless indicator illuminates. If connection is failure within 8 minutes, the unit exits Wireless connection mode automatically. After Wireless connection is successful, you can press and hold SWING and DOWN (-) buttons at the same time for 3 seconds to turn off Wireless function and the LED DISPLAY shows 'OF' for 3 seconds, press SWING and UP(+) buttons at the same

time to turn on Wireless function and the LED DISPLAY shows 'ON' for 3 seconds.

NOTE: When you restart the Wireless function, it may take a period of time to connect to the network automatically.

TIMER Timer button

Used to initiate the AUTO ON start time and AUTO OFF stop time program, in conjunction with the + & - buttons. The timer on/off indicator light illuminates under the timer on/off settings.

MODE Mode button

Selects the appropriate operating mode. Each time you press the button, a mode is selected in a sequence that goes from AUTO), COOL, DRY, FAN and HEAT (cooling only models without). The mode indicator light illuminates under the different mode settings.

+ - Up (+) and Down (-) buttons

Used to adjust (increasing/decreasing) temperature settings in 1°C/1°F (or 2 °F) increments in a range of 17°C/62°F to 30°C/86°F (or 88°F) or the TIMER setting in a range of 0~24hrs.

NOTE: The control is capable of displaying temperature in degrees Fahrenheit or degrees Celsius. To convert from one to the other, press and hold the Up and Down buttons at the same time for 3 seconds.

FAN ION Fan/Ion(On some models) button

Control the fan speed. Press to select the fan speed in four steps-LOW, MED, HIGH and AUTO. The fan speed indicator light illuminates under different fan settings. When select AUTO fan speed, all the fan indicator lights turn dark. On

some models, when select AUTO fan speed, all the fan indicator lights illuminate.

NOTE: Press this button for 3 seconds to initiate ION feature. The ion generator is energized and will help to remove pollen and impurities from the air, and trap them in the filter. Press it for 3 seconds again to stop the ION feature.

SLEEP Sleep(Eco) button

Used to initiate the SLEEP/ECO operation.



Power button

Power switch on/off.



LED display

Shows the set temperature in °C or °F("°F" no display for some models) and the Auto-timer settings. While on DRY and FAN modes, it shows the room temperature.

Shows Error codes and protection code:

E1-Room temperature sensor error.

E2-Evaporator temperature sensor error.

E3-Condenser temperature sensor error (On some models).

E4-Display panel communication error.

EC-Refrigerant leakage detection malfunction (On some models).

P1-Bottom tray is full--Connect the drain hose and drain the collected water away.If protection repeats,call for service.

Note: When one of the above malfunctions occurs, turn off the unit, and check for any obstructions. Restart the unit, if the malfunction is still present, turn off the unit and unplug the power cord. Contact the manufacturer or its service agents or a similar qualified person for service.

Operation Instructions

COOL operation

- Press the "MODE" button until the "COOL" indicator light comes on.
- Press the ADJUST buttons "+" or "-" to select your desired room temperature. The temperature can be set within a range of 17°C~30°C/62°F~86°F(or 88°F).
- Press the "FAN SPEED" button to choose the fan speed.

HEAT operation(cooling only models without)

- Press the "MODE" button until the "HEAT" indicator light comes on.
- Press the ADJUST buttons "+" or "-" to select your desired room temperature. The temperature can be set within a range of 17°C~30°C/62°F~86°F(or 88°F).
- Press the "FAN SPEED" button to choose the fan speed.

Note: For some models, the fan speed can not be adjusted under HEAT mode.

DRY operation

- Press the "MODE" button until the "DRY" indicator light comes on.
- Under this mode, you cannot select a fan speed or adjust the temperature. The fan motor operates at LOW speed.
- Keep windows and doors closed for the best dehumidifying effect.
- Do not put the duct to window.

AUTO operation

- When you set the air conditioner in AUTO mode, it will automatically select cooling, heating(cooling only models without), or fan only operation depending on what temperature you have selected and the room temperature.
- The air conditioner will control room temperature automatically round the temperature point set by you.
- Under AUTO mode, you can not select the fan speed.

NOTE: Under AUTO mode, both the AUTO mode and the actual operation mode indicator lights illuminate for some models.

FAN operation

- Press the "MODE" button until the "FAN " indicator light comes on.
- Press the "FAN SPEED" button to choose the fan speed. The temperature can not be adjusted.
- Do not put the duct to window.

TIMER operation

- When the unit is on, press the Timer button will

initiate the Auto-off stop program, the TIMER OFF indicator light illuminates. Press the UP or down button to select the desired time. Press the TIMER button again within 5 seconds, the Auto-on start program is initiated. And the TIMER ON indicator light illuminates. Press the up or down button to select the desired Auto-on start time.

- When the unit is off, press the Timer button to initiate the Auto-on start program, press it again within 5 seconds will initiate the Auto-off stop program.
- Press or hold the UP or DOWN button to change the Auto time by 0.5 hour increments, up to 10 hours, then at 1 hour increments up to 24 hours. The control will count down the time remaining until start.
- The system will automatically revert back to display the previous temperature setting if there is no operation in a 5 seconds period.
- Turning the unit ON or OFF at any time or adjusting the timer setting to 0.0 will cancel the Auto Start/ Stop timer program.

SLEEP(ECO) operation

- Press this button, the selected temperature will increase(cooling) or decrease(heating) by 1°C/2°F(or 1°F) 30 minutes. The temperature will then increase (cooling) or decrease (heating) by another 1°C/2°F(or 1°F) after an additional 30 minutes. This new temperature will be maintained for 7 hours before it returns to the originally selected temperature. This ends the Sleep/Eco mode and the unit will continue to operate as originally programmed.

NOTE: This feature is unavailabe under FAN or DRY mode.

Other features

FOLLOW ME/TEMP SENSING feature(On some models)

NOTE:This feature can be activated from the remote control ONLY. The remote control serves as a remote thermostat allowing for the precise temperature control at its location.

To activate the Follow Me/Temp Sensing feature, point the remote control towards the unit and press the Follow Me/Temp Sensing button. The remote control will send this signal to the air conditioner until press the Follow Me/Temp Sensing button again. If the unit

does not receive the Follow Me/Temp Sensing signal during any 7 minutes interval, the unit will exit the Follow Me/Temp Sensing mode.

NOTE: This feature is unavailabe under FAN or DRY mode.

AUTO-RESTART

If the unit breaks off unexpectedly due to the power cut, it will restart with the previous function setting automatically when the power resumes.

AIR FLOW DIRECTION ADJUSTMENT

The louver can be adjusted automatically. Adjust the air flow direction automatically:

- When the Power is ON, the louver opens fully.
- Press the SWING button on the panel or remote controller to initiate the Auto swing feature. The louver will swing up and down automatically.
- Please do not adjust the louver manually.

WAIT 3 MINUTES BEFORE RESUMING OPERATION

After the unit has stopped, it can not be restarted operation in the first 3 minutes. This is to protect the unit. Operation will automatically start after 3 minutes.

POWER MANAGEMENT feature(On some models)

Under cooling operation, when the ambient temperature is lower than the setting temperature for a period of time, the unit will be automatically operate power management feature. The compressor and fan motor stop. When the ambient temperature is higher than the setting temperature, the unit will be automatically quit the power management feature. The compressor and (or) fan motor run.

Water drainage

- During dehumidifying modes, remove the upper drain plug from the back of the unit, install the drain connector(5/8" universal female mender) with 3/4" hose(locally purchased). For the models without drain connector, just attach the drain hose to the hole. Place the open end of the hose directly over the drain area in your basement floor.

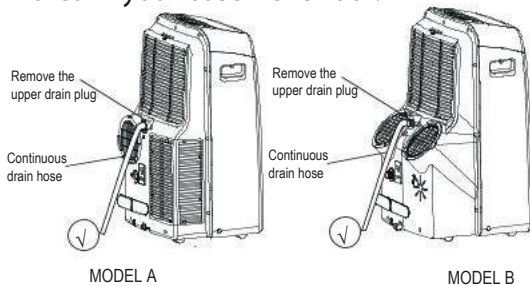

- During heating pump mode, remove the lower drain plug from the back of the unit, install the drain connector (5/8" universal female mender) with 3/4" hose(locally purchased). For the models without drain connector, just attach the drain hose to the hole. Place the open end of the Hose adaptor directly over the drain area in your basement floor.

NOTE: Make sure the hose is secure so there are no leaks. Direct the hose toward the drain, making sure

that there are no kinks that will stop the water flowing. Place the end of the hose into the drain and make sure the end of the hose is down to let the water flow smoothly.(See Figs with ✓). Do never let it up.(See Figs with ✗). When the continuous drain hose is not used, ensure that the corresponding drain plug and knob are installed firmly to prevent leakage.

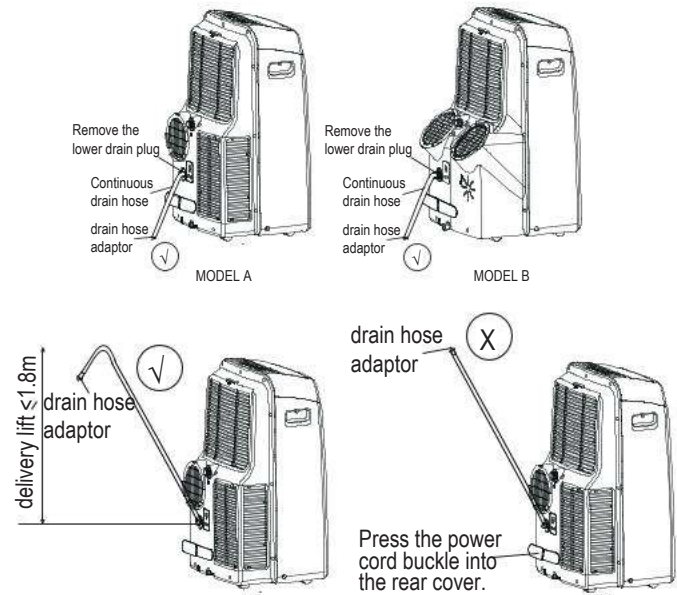

- (For model A1)During heating pump mode, remove the lower drain plug from the back of the unit, install the drain connector(5/8" universal female mender) with 3/4" hose(locally purchased). Carefully move the unit to a drain location, and let the water drain away. Note: Make sure the drain hose is lower than the bottom tray drain outlet.



- When the water level of the bottom tray reaches a predetermined level, the unit beeps 8 times, the digital display area shows "P1". At this time the air conditioning/dehumidification process will immediately stop. However, the fan motor will continue to operate (this is normal). Carefully move the unit to a drain location, remove the bottom drain plug and let the water drain away. Reinstall the bottom drain plug and restart the machine until the "P1" symbol disappears. If the error repeats, call for service. NOTE: Be sure to reinstall the bottom drain plug firmly to prevent leakage before using the unit.

Maintenance

Safety Precautions

- Always unplug the unit before cleaning or servicing.
- DO NOT use flammable liquids or chemicals to clean the unit.
- DO NOT wash the unit under running water. Doing so causes electrical danger.
- DO NOT operate the machine if the power supply was damaged during cleaning. A damaged power cord must be replaced with a new cord from the manufacturer.

Air Filter Cleaning

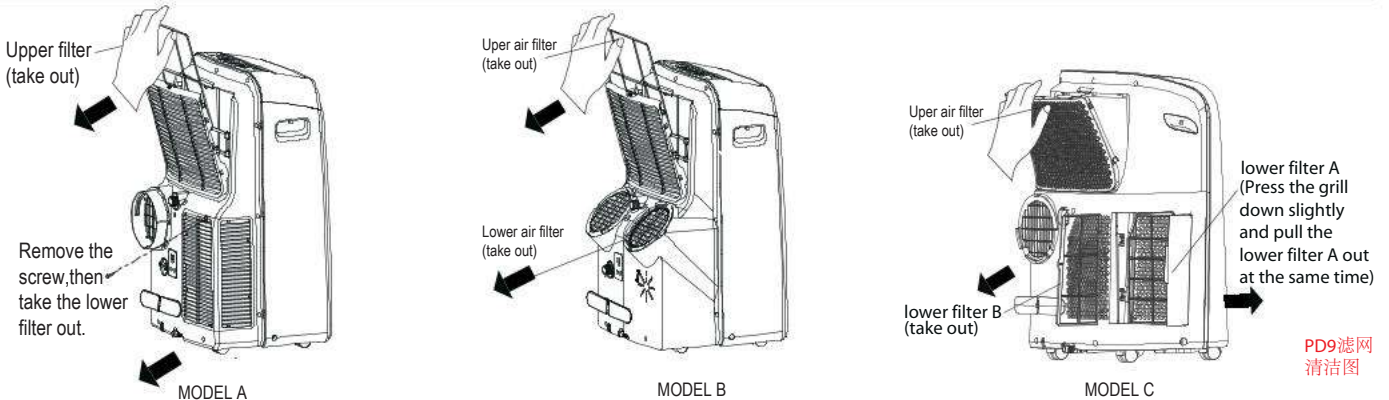

Maintenance Tips

- Be sure to clean the air filter every 2 weeks for optimal performance.
- The water collection tray should be drained immediately after P1 error occurs, and before storage to prevent mold.
- In households with animals, you will have to

periodically wipe down the grill to prevent blocked airflow due to animal hair.



CAUTION

DO NOT operate the unit without filter because dirt and lint will clog it and reduce performance.

Unit Cleaning

Clean the unit using a damp, lint-free cloth and mild detergent. Dry the unit with a dry, lint-free cloth.

Store the unit when not in use

- Drain the unit's water collection tray according to the instructions in the following section.
- Run the appliance on FAN mode for 12 hours in a warm room to dry it and prevent mold.
- Turn off the appliance and unplug it.
- Clean the air filter according to the instructions in the previous section. Reinstall the clean, dry filter before storing.
- Remove the batteries from the remote control.

Note: Be sure to store the unit in a cool, dark place. Exposure to direct sunshine or extreme heat can shorten the lifespan of the unit.

Note: The cabinet and front may be dusted with an oil-free cloth or washed with a cloth dampened in a solution of warm water and mild liquid dishwashing detergent. Rinse thoroughly and wipe dry. Never use harsh cleansers, wax or polish on the cabinet front. Be sure to wring excess water from the cloth before wiping around the controls. Excess water in or around the controls may cause damage to the unit.

Troubleshooting Tips

Problem	Possible Causes	Solution
Unit does not turn on when pressing ON/OFF button	P1 Error Code	The Water Collection Tray is full. Turn off the unit, drain the water from the Water Collection Tray and restart the unit.
	In COOL mode: room temperature is lower than the set temperature	Reset the temperature
Unit does not cool well	The air filter is blocked with dust or animal hair	Turn off the unit and clean the filter according to instructions
	Exhaust hose is not connected or is blocked	Turn off the unit, disconnect the hose, check for blockage and reconnect the hose
	The unit is low on refrigerant	Call a service technician to inspect the unit and top off refrigerant
	Temperature setting is too high	Decrease the set temperature
	The windows and doors in the room are open	Make sure all windows and doors are closed
	The room area is too large	Double-check the cooling area
The unit is noisy and vibrates too much	There are heat sources inside the room	Remove the heat sources if possible
	The ground is not level	Place the unit on a flat, level surface
The unit makes a gurgling sound	The air filter is blocked with dust or animal hair	Turn off the unit and clean the filter according to instructions
	This sound is caused by the flow of refrigerant inside the unit	This is normal

Impedance Information

To be in compliance EN 61000-3-11, the product LPCY35BV1BM shall be connected only to a supply of the system impedance: $|Z_{sys}|=0.337$ ohms or less. Before connect the product to public power network, please consult your local power supply authority to ensure the power network meet above requirement.

The design and specifications are subject to change without prior notice for product improvement. Consult with the sales agency or manufacturer for details. Any updates to the manual will be uploaded to the service website, please check for the latest version.

airfel

Remote Controller Manual

Mobile Type

Air Conditioner

LPCY25BV1BM

LPCY35BV1BM

AIR CONDITIONER

REMOTE CONTROLLER ILLUSTRATION

Thank you very much for purchasing our air conditioner.
Please read this owner's manual carefully before using
your air conditioner.

Table of Contents

Remote Controller Specifications	02
Handling the Remote Controller	03
Buttons and Functions	04
Remote Screen Indicators	09
How to Use Basic Functions	10
How to Use Advanced Functions	12

Remote Controller Specifications

Model	RG51F/EF, RG51F2(1)/EFU1, RG51F4/E, RG51F5(1)/EU1, RG51H(1)/EF, RG51H1(1)/EF, RG51H2(1)/EFU1-M, RG51H3(1)/EU1-M, RG51F6/E, RG51H3(1)/CE-M
Rated Voltage	3.0V(Dry batteries R03/LR03×2)
Signal Receiving Range	8m
Environment	-5°C~60°C(23°F~140°F)

Quick Start Guide

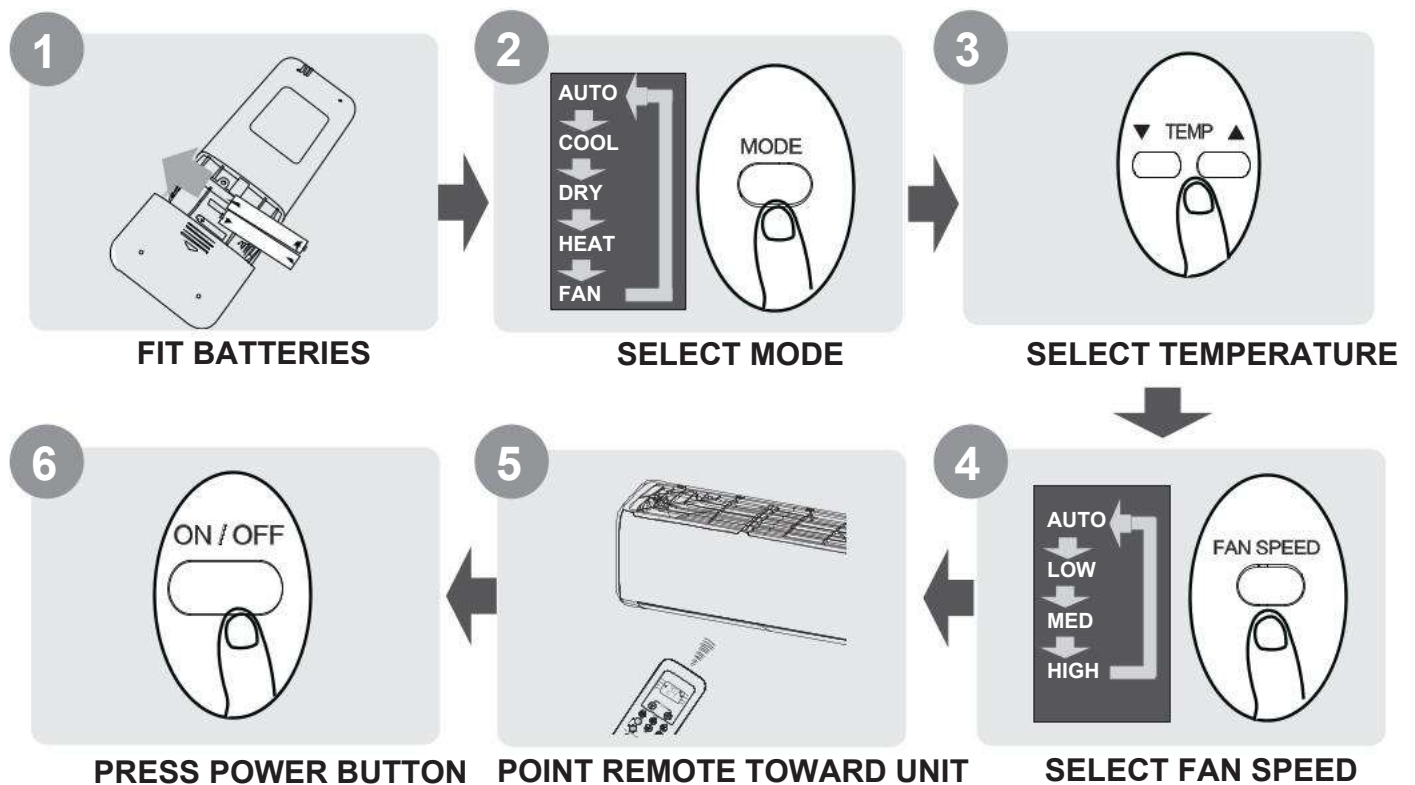

NOT SURE WHAT A FUNCTION DOES?

Refer to the **How to Use Basic Functions** and **How to Use Advanced Functions** sections of this manual for a detailed description of how to use your air conditioner.

SPECIAL NOTE

- Button designs on your unit may differ slightly from the example shown.
- If the indoor unit does not have a particular function, pressing that function's button on the remote control will have no effect.
- When there are wide differences between "Remote controller Manual" and "USER'S MANUAL" on function description, the description of "USER'S MANUAL" shall prevail.

Handling the Remote Controller

Inserting and Replacing Batteries

Your air conditioning unit may come with two batteries (some units). Put the batteries in the remote control before use.

1. Slide the back cover from the remote control downward, exposing the battery compartment.
2. Insert the batteries, paying attention to match up the (+) and (-) ends of the batteries with the symbols inside the battery compartment.
3. Slide the battery cover back into place.

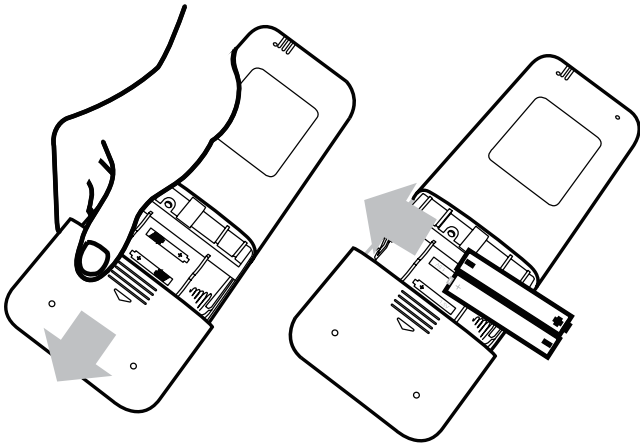

! BATTERY NOTES

For optimum product performance:

- Do not mix old and new batteries, or batteries of different types.
- Do not leave batteries in the remote control if you don't plan on using the device for more than 2 months.



BATTERY DISPOSAL

Do not dispose of batteries as unsorted municipal waste. Refer to local laws for proper disposal of batteries.

TIPS FOR USING REMOTE CONTROL

- The remote control must be used within 8 meters of the unit.
- The unit will beep when remote signal is received.
- Curtains, other materials and direct sunlight can interfere with the infrared signal receiver.
- Remove batteries if the remote will not be used more than 2 months.

CAUTIONS FOR USING REMOTE CONTROL

The device could comply with the local national regulations.

- In Canada, it should comply with CAN ICES-3(B)/NMB-3(B).
- In USA, this device complies with part 15 of the FCC Rules. Operation is subject to the following two conditions:
 - (1) This device may not cause harmful interference, and
 - (2) this device must accept any interference received, including interference that may cause undesired operation.

This equipment has been tested and found to comply with the limits for a Class B digital device, pursuant to part 15 of the FCC Rules. These limits are designed to provide reasonable protection against harmful interference in a residential installation. This equipment generates, uses and can radiate radio frequency energy and, if not installed and used in accordance with the instructions, may cause harmful interference to radio communications. However, there is no guarantee that interference will not occur in a particular installation. If this equipment does cause harmful interference to radio or television reception, which can be determined by turning the equipment off and on, the user is encouraged to try to correct the interference by one or more of the following measures:

- Reorient or relocate the receiving antenna.
- Increase the separation between the equipment and receiver.
- Connect the equipment into an outlet on a circuit different from that to which the receiver is connected.
- Consult the dealer or an experienced radio/TV technician for help.
- Changes or modifications not expressly approved by the party responsible for compliance could void user's authority to operate the equipment.

Buttons and Functions

Before you begin using your new air conditioner, make sure to familiarize yourself with its remote control. The following is a brief introduction to the remote control itself. For instructions on how to operate your air conditioner, refer to the **How to Use Basic Functions** section of this manual.

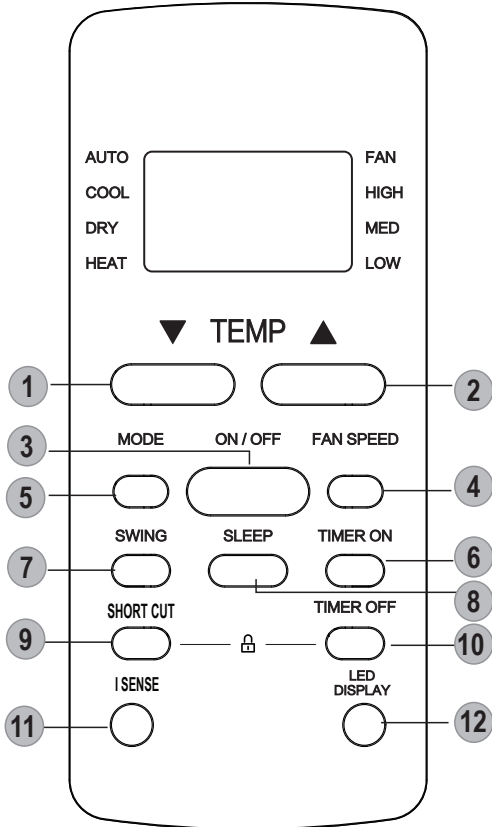

Model: RG51F/EF

- 1 **TEMP ▼** : Decreases temperature in 1°C increments. Min. temperature is 17°C.
- 2 **TEMP ▲** : Increases temperature in 1°C increments. Max. temperature is 30°C.
- 3 **ON/OFF**: Turns the unit on or off.
- 4 **FAN SPEED**: Selects fan speeds in the following order: **AUTO → LOW → MED → HIGH**
- 5 **MODE**: Scrolls through operation modes as follows: **AUTO → COOL → DRY → HEAT → FAN**
NOTE: Please do not select HEAT mode if the machine you purchased is cooling only type. Heat mode is not supported by the cooling only appliance.
- 6 **TIMER ON**: Sets timer to turn unit on (see **How to Use Basic Functions** for instructions).
- 7 **SWING**: Starts and stops the horizontal louver movement. Hold down for 2 seconds to initiate vertical louver auto swing feature (some units).

- 8 **SLEEP**: Saves energy during sleeping hours.
- 9 **SHORT CUT**: Sets and activates your favorite pre-settings
- 10 **TIMER OFF**: Sets timer to turn unit off (see **How to Use Basic Functions** for instructions).
- 11 **I SENSE**: Temperature sensing and room temperature display button.
- 12 **LED DISPLAY**: Press this button to turn on and turn off the display on the indoor unit.

NOTE: Press together the two buttons simultaneously for 5 seconds to lock the keyboard. Press together the two buttons for 2 seconds to unlock the keyboard.

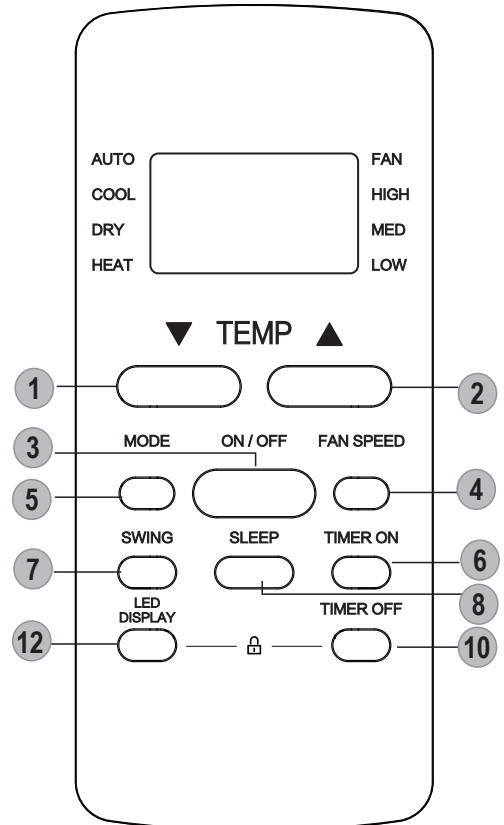
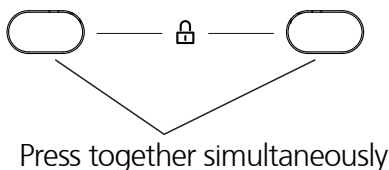

Model: RG51F4/E

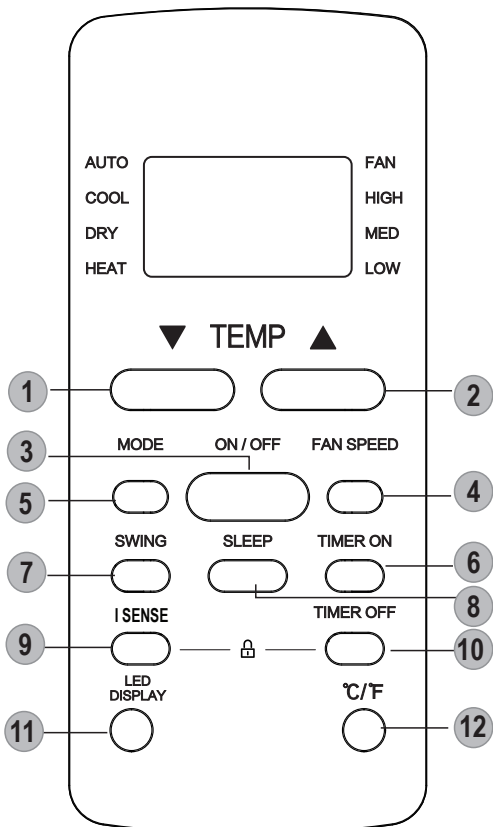

Model: RG51F2(1)/EFU1

- 1 **TEMP ▼** : Decreases temperate in 1°F increments. Min. temperature is 62°F.
- 2 **TEMP ▲** : Increases temperate in 1°F increments. Max. temperature is 86°F.
- 3 **ON/OFF**: Turns the unit on or off.
- 4 **FAN SPEED**: Selects fan speeds in the following order: **AUTO → LOW → MED → HIGH**
- 5 **MODE**: Scrolls through operation modes as follows: **AUTO → COOL → DRY → HEAT → FAN**
NOTE: Please do not select HEAT mode if the machine you purchased is cooling only type. Heat mode is not supported by the cooling only appliance.
- 6 **TIMER ON**: Sets timer to turn unit on (see **How to Use Basic Functions** for instructions).
- 7 **SWING**: Starts and stops the horizontal louver movement. Hold down for 2 seconds to initiate vertical louver auto swing feature(some units) .

- 8 **SLEEP**: Saves energy during sleeping hours .
- 9 **I SENSE**: Temperature sensing and room temperature display button.
SHORT CUT: Sets and activates your favorite pre-settings.
- 10 **TIMER OFF**: Sets timer to turn unit off (see **How to Use Basic Functions** for instructions).
- 11 **LED DISPLAY**: Press this button to turn on and turn off the display on the indoor unit.
- 12 **°C/°F**: Press this button to alternate the temperature display between the °C & °F.

NOTE: Press together the two buttons simultaneously for 5 seconds to lock the keyboard. Press together the two buttons for 2 seconds to unlock the keyboard.

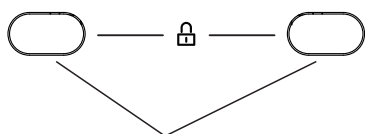

Press together simultaneously

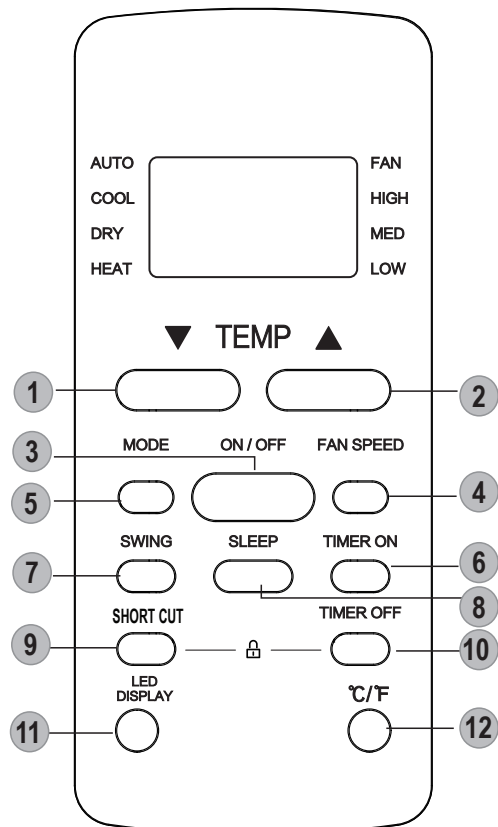

Model: RG51F5(1)/EU1

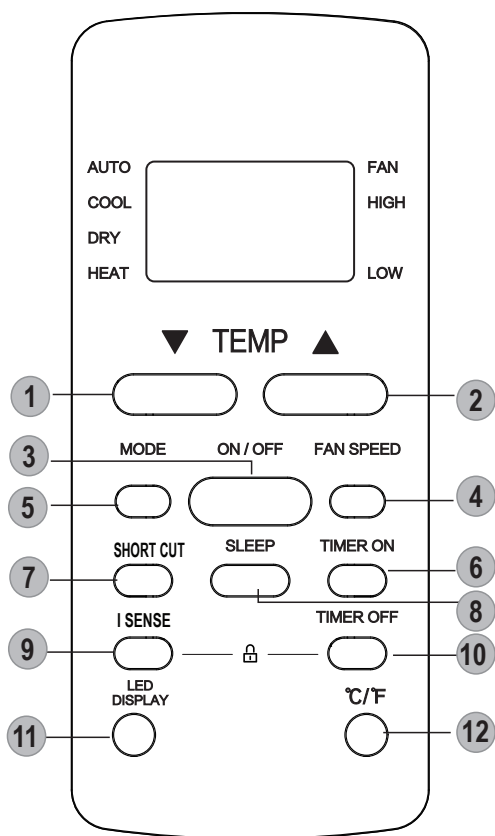

Model: RG51H2(1)/EFU1-M

- 1 **TEMP ▼** : Decreases temperate in 1°C/1°F increments. Min. temperature is 17°C/62°F.
- 2 **TEMP ▲** : Increases temperate in 1°C/1°F increments. Max. temperature is 30°C/86°F.
- 3 **ON/OFF**: Turns the unit on or off.
- 4 **FAN SPEED**: Selects fan speeds in the following order: **AUTO**→ **LOW** → **HIGH**
- 5 **MODE**: Scrolls through operation modes as follows: **AUTO** → **COOL** → **DRY**→ **HEAT**(cooling models without) → **FAN**
NOTE: Please do not select HEAT mode if the machine you purchased is cooling only type. Heat mode is not supported by the cooling only appliance.
- 6 **TIMER ON**: Sets timer to turn unit on (see **How to Use Basic Functions** for instructions).
- 7 **SHORT CUT**: Sets and activates your favorite pre-settings.

- 8 **SLEEP**: Saves energy during sleeping hours .
- 9 **I SENSE**: Temperature sensing and room temperature display button.
- 10 **TIMER OFF**: Sets timer to turn unit off (see **How to Use Basic Functions** for instructions).
- 11 **LED DISPLAY**: Press this button to turn on and turn off the display on the indoor unit.
- 12 **°C/°F**: Press this button to alternate the temperature display between the °C & °F.

NOTE: Press together the two buttons simultaneously for 5 seconds to lock the keyboard. Press together the two buttons for 2 seconds to unlock the keyboard.

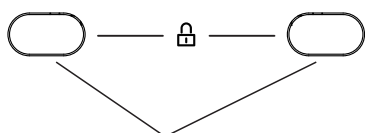

Press together simultaneously

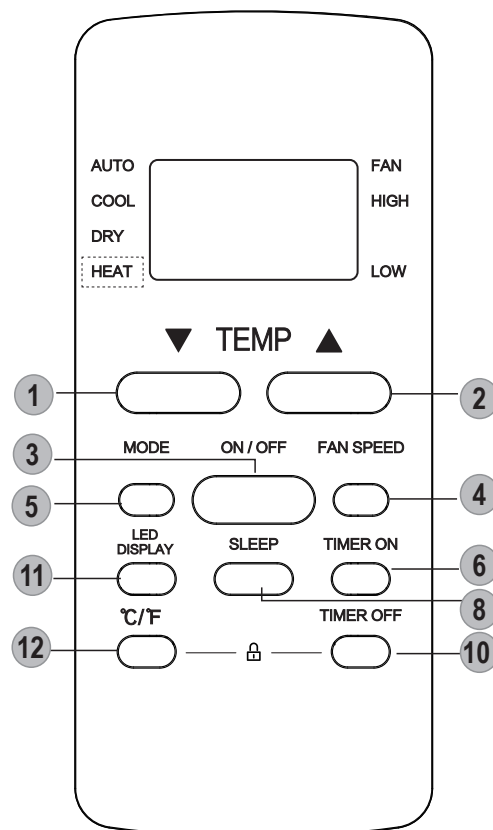

Model: RG51H3(1)/EU1-M
 RG51H3(1)/CE-M(Cooling only model, HEAT mode is not available)

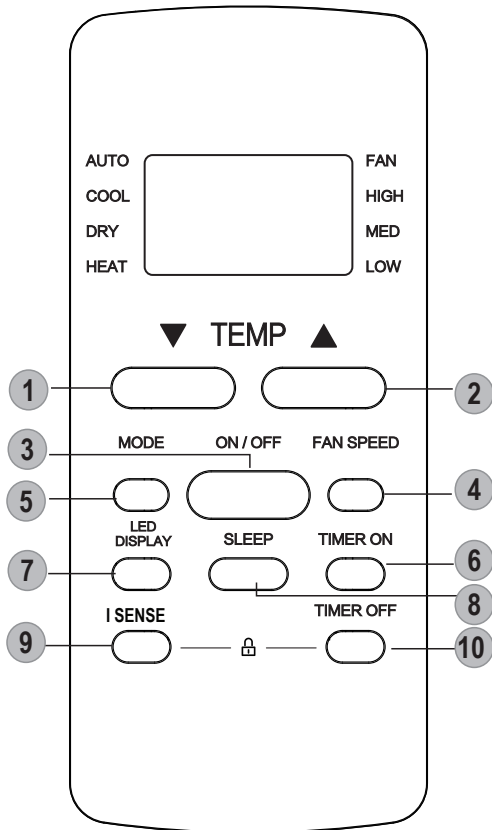

Model: RG51H(1)/EF

- 1 **TEMP ▼** : Decreases temperature in 1°C increments. Min. temperature is 17°C.
- 2 **TEMP ▲** : Increases temperature in 1°C increments. Max. temperature is 30°C.

NOTE: Press together ▼ & ▲ buttons at the same time for 3 seconds will alternate the temperature display between the °C & °F.

- 3 **ON/OFF**: Turns the unit on or off.
- 4 **FAN SPEED**: Selects fan speeds in the following order: **AUTO → LOW → MED → HIGH**
- 5 **MODE**: Scrolls through operation modes as follows: **AUTO → COOL → DRY → HEAT → FAN**
NOTE: Please do not select HEAT mode if the machine you purchased is cooling only type. Heat mode is not supported by the cooling only appliance.
- 6 **TIMER ON**: Sets timer to turn unit on (see **How to Use Basic Functions** for instructions).
- 7 **LED DISPLAY**: Press this button to turn on and turn off the display on the indoor unit.

- 8 **SLEEP**: Saves energy during sleeping hours .
- 9 **I SENSE**: Temperature sensing and room temperature display button.
- 10 **TIMER OFF**: Sets timer to turn unit off (see **How to Use Basic Functions** for instructions).
- 11 **SWING**: Starts and stops the horizontal louver movement. Hold down for 2 seconds to initiate vertical louver auto swing feature(some units) .
- 12 **FRESH**: Starts and stops the Fresh feature. It will help to purify the air in the room.

NOTE: Press together the two buttons simultaneously for 5 seconds to lock the keyboard. Press together the two buttons for 2 seconds to unlock the keyboard.

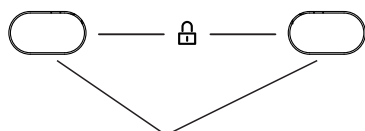

Press together simultaneously

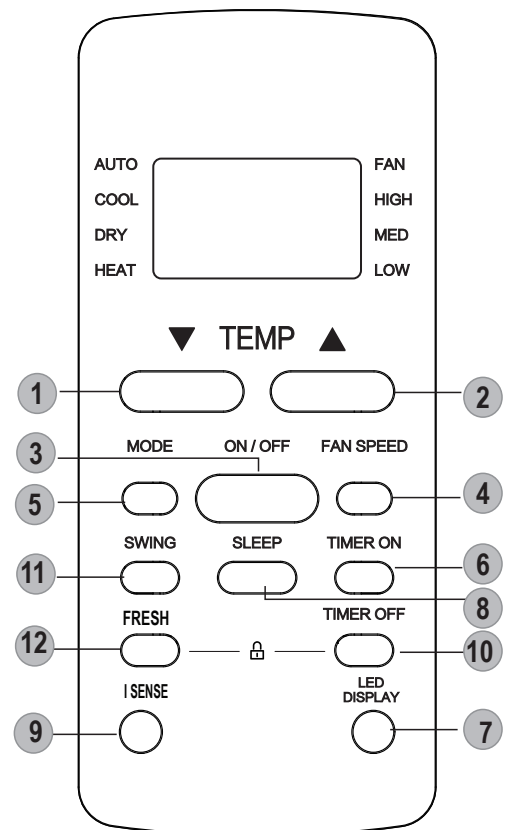

Model: RG51H1(1)/EF

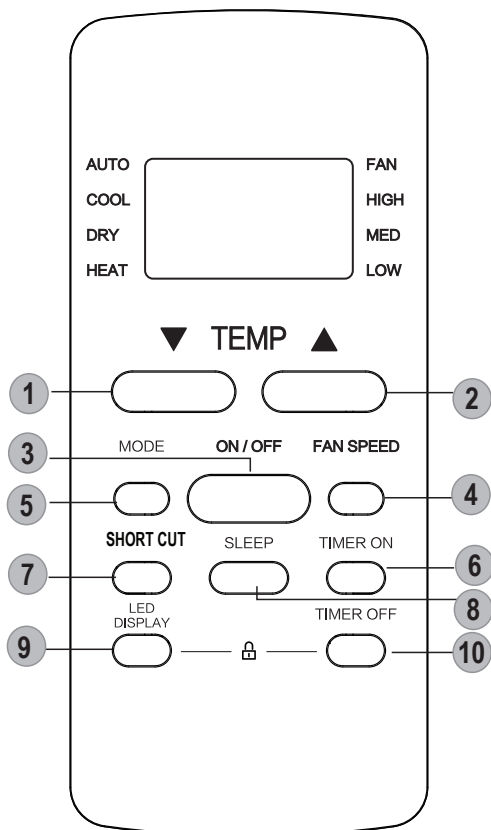

Model: RG51F6/E

- 1 **TEMP ▼** : Decreases temperate in 1°C increments. Min. temperature is 17°C.
- 2 **TEMP ▲** : Increases temperate in 1°C increments. Max. temperature is 30°C.
- 3 **ON/OFF**: Turns the unit on or off.
- 4 **FAN SPEED**: Selects fan speeds in the following order: **AUTO → LOW → MED → HIGH**
- 5 **MODE**: Scrolls through operation modes as follows: **AUTO → COOL → DRY → HEAT → FAN**
NOTE: Please do not select HEAT mode if the machine you purchased is cooling only type. Heat mode is not supported by the cooling only appliance.
- 6 **TIMER ON**: Sets timer to turn unit on (see **How to Use Basic Functions** for instructions).
- 7 **SHORT CUT**: Sets and activates your favorite pre-settings.
- 8 **SLEEP**: Saves energy during sleeping hours .
- 9 **LED DISPLAY**: Press this button to turn on and turn off the display on the indoor unit.
- 10 **TIMER OFF**: Sets timer to turn unit off (see **How to Use Basic Functions** for instructions).

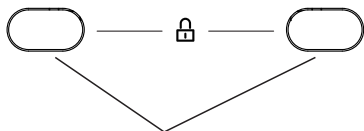

Press together simultaneously

NOTE: Press together the two buttons simultaneously for 5 seconds to lock the keyboard. Press together the two buttons for 2 seconds to unlock the keyboard.





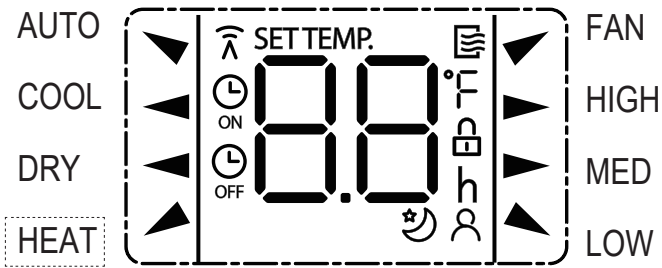



Remote Screen Indicators

Information are displayed when the remote controller is power up.



Mode display

AUTO ▼ COOL ◀ DRY ◀
HEAT ▲ (some units) ▼ FAN

-
-  Displayed when data transmitted.
 -  Displayed when remote controller is ON.
-
-  Displayed when TIMER ON time is set
 -  Displayed when TIMER OFF time is set
 -  Shows set temperature or room temperature, or time under TIMER setting
 -  Indicated all the current settings are locked
 -  Displayed when I SENSE feature is activated(some units)
 -  Displayed when SLEEP feature is activated

Fan speed indication

- ▶ HIGH High speed
- ▶ MED Medium speed(some units)
- ▶ LOW Low speed
- NO display Auto fan speed

Note:

All indicators shown in the figure are for the purpose of clear presentation. But during the actual operation, only the relative function signs are shown on the display window.

How to Use Basic Functions

! ATTENTION Before operation, please ensure the unit is plugged in and power is available.

AUTO Mode

Select AUTO mode

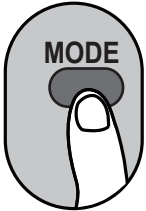

Set your desired temperature



Turn on the air conditioner

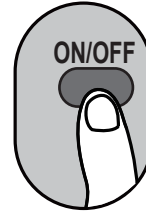

NOTE:

1. In AUTO mode, the unit will automatically select the COOL, FAN, or HEAT function based on the set temperature.
2. In AUTO mode, fan speed can not be set.

COOL or HEAT Mode

Select COOL/HEAT mode

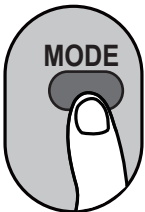

Set the temperature

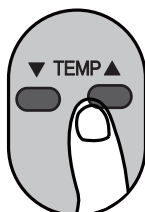

Set the fan speed



Turn on the air conditioner



DRY Mode

Select DRY mode



Set your desired temperature

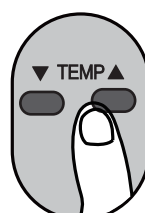

Turn on the air conditioner



NOTE: In DRY mode, fan speed can not be set since it has already been automatically controlled.

FAN Mode

Select FAN mode

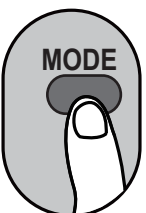

Set the fan speed



Turn on the air conditioner



NOTE: In FAN mode, you can't set the temperature. As a result, no temperature displays in remote screen.

Setting the TIMER

TIMER ON/OFF - Set the amount of time after which the unit will automatically turn on/off.

TIMER ON setting

Press **TIMER ON** button to initiate the ON time sequence.



Press **Temp. up or down** button for for multiple times to set the desired time to turn on the unit.

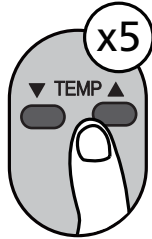

Point remote to unit and wait 1sec, the **TIMER ON** will be activated.



TIMER OFF setting

Press **TIMER OFF** button to initiate the OFF time sequence.



Press **Temp. up or down** button for for multiple times to set the desired time to turn off the unit.

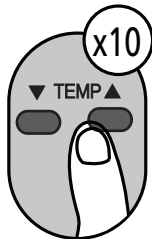

Point remote to unit and wait 1sec, the **TIMER OFF** will be activated.



NOTE:

- When setting the **TIMER ON** or **TIMER OFF**, the time will increase by 30 minutes increments with each press, up to 10 hours. After 10 hours and up to 24, it will increase in 1 hour increments. (For example, press 5 times to get 2.5h, and press 10 times to get 5h,) The timer will revert to 0.0 after 24.
- Cancel either function by setting its timer to 0.0h.

TIMER ON & OFF setting(example)

Keep in mind that the time periods you set for both functions refer to hours after the current time.

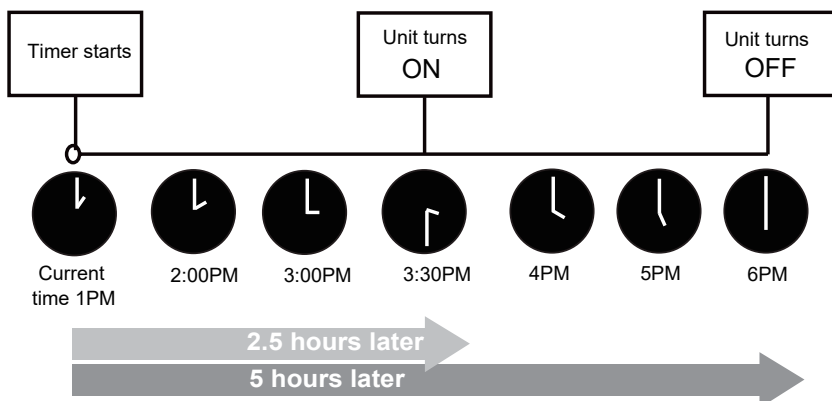
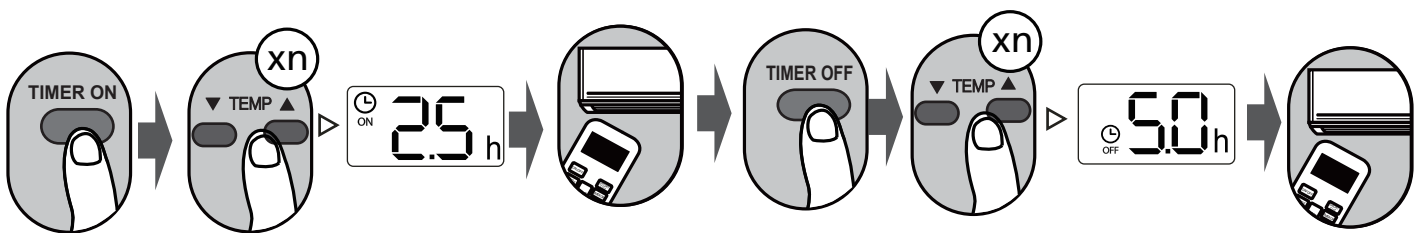

Example: If current timer is 1:00PM, to set the timer as above steps, the unit will turn on 2.5h later (3:30PM) and turn off at 6:00PM.

How to Use Advanced Functions

Swing function(some units)

Press Swing button

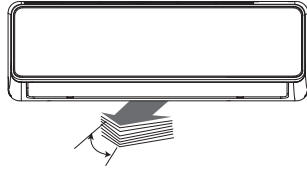
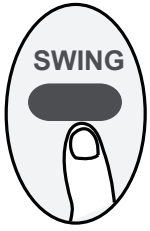

The horizontal louver will swing up and down automatically when pressing Swing button. Press again to make it stop.

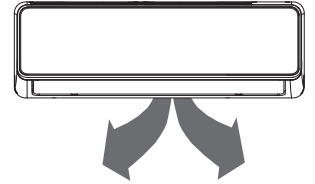
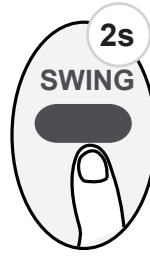

Keep pressing this button more than 2 seconds, the vertical louver swing function is activated. (Model dependent)

SLEEP function



The SLEEP function is used to decrease energy use while you sleep (and don't need the same temperature settings to stay comfortable). This function can only be activated via remote control. The sleep function is not available in Fan or Dry mode. Please refer to the OWNER'S MANUAL for more details.

I SENSE function(some units)

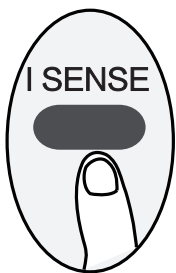

When the I SENSE function is activated, the remote display is actual temperature at its location. The remote control will send this signal to the air conditioner every 3 minutes interval until press the I SENSE button again.

NOTE: Press this button for seven seconds to start/stop memory feature of I SENSE function.

- If the memory feature is activated, "On" displays for 3 seconds on the screen.
- If the memory feature is stopped, "OF" displays for 3 seconds on the screen.
- While the memory feature is activated, press the ON/OFF button, shift the mode or power failure will not cancel the I SENSE function.

SHORTCUT function(some units)



Used to restore the current settings or resume previous settings.

Push this button when remote controller is on, the system will automatically revert back to the previous settings including operating mode, setting temperature, fan speed level and sleep feature(if activated).

If pushing more than 2 seconds, the system will automatically restore the current operation settings including operating mode, setting temperature, fan speed level and sleep feature (if activated).

FP function

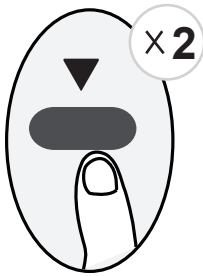

The unit will operate at high fan speed (while compressor on) with temperature automatically set to 8°C/46°F.

Note: This function is for heat pump air conditioner only.

Press this button 2 times during one second under HEAT Mode and setting temperature of 17°C/62°F to activate FP function.

Press On/Off, Sleep, Mode, Fan and Temp. button while operating will cancel this function.

The design and specifications are subject to change without prior notice for product improvement. Consult with the sales agency or manufacturer for details.

CR2712-RG51F(H)(1)

Merkez Ofis

Daikin Isıtma ve Soğutma Sistemleri San Tic. A.Ş. Gülsuyu Mah. Fevzi Çakmak Cad.

Burçak Sok No:20 Maltepe-İSTANBUL /TURKEY

Tel : +90 216 453 27 00 Faks: +90 216 671 06 00

www.airfel.com.tr • 444 999 0

airfel